



CA TÁ LO GO 2021



ÍNDICE:

INFORMACIÓN GENERAL

- 04** Seguridad y calidad
- 05** Conformidad de producto
- 06** Símbolos y abreviaturas
- 07** Tipos de escritura, glosario y tintas
- 08** Producción en 24 horas

INSTRUMENTOS DE ESCRITURA

BIC® Round Stic® Mexicano

- 11** BIC® Round Stic® Mexicano
- 12** BIC® Round Stic® Mexicano Ice
- 13** BIC® Diamante
- 14** BIC® Joyas

BIC® Round Stic®

- 16** BIC® Round Stic® Hecho en México

BIC® Clic Stic®

- 18** BIC® Clic Stic®
- 19** BIC® Clic Stic® Mini

BIC® Wide Body™

- 21** BIC® Wide Body™
- 22** BIC® Wide Body™ Mini
- 23** BIC® Wide Body™ Grip

BIC® Emblem

- 24** BIC® Emblem
- 25** BIC® Emblem Color

BIC® Pivo®

- 26** BIC® Pivo® Chrome
- 27** BIC® Pivo® Gold

BIC® Grip Roller

- 28** BIC® Grip Roller

BIC® 4 Color

- 29** BIC® 4 Color

BIC® Intensity Clic Gel

- 30** BIC® Intensity Clic Gel

BIC® Marking

- 31** BIC® Brite Liner® Grip
- 32** BIC® Permanent Marker Grip
- 33** BIC® Whiteboard Marker

BIC® Clic

- 34** BIC® Clic Silver
- 35** BIC® Clic Gold

VALOR AGREGADO

- 37** Bolígrafo Eco Recycled
- 38** Bolígrafo Flav Metallic
- 39** Bolígrafo Metallic Pattern
- 40** Bolígrafo Tech Stylus
- 41** Bolígrafo Touchscreen Stylus
- 42** Bolígrafo Y141

BIC® SELECT

- 44** BIC® Wide Body™ Metal
- 45** BIC® Tri Tone Twist
- 46** BIC® Pivo® Metal
- 47** BIC® Attriant
- 48** BIC® Protrusion Grip

STICKY NOTES

- 50** BIC® Sticky Notes 2 x 3
- 50** BIC® Sticky Notes 3 x 3
- 51** BIC® Sticky Notes 4 x 4
- 51** BIC® Sticky Notes 5 x 3
- 52** BIC® Sticky Notes 3 x 3 Suajado
- 53** BIC® Sticky Notes 4 x 3 Suajado
- 54** BIC® Sticky Notes 4 x 6 Suajado
- 55** BIC® Sticky Notes 5 x 3 Suajado

ENCENDEDORES

- 58** BIC® J25 Mini
- 59** BIC® J25 Mini Gold
- 60** BIC® J26 Maxi

RASURADORES

- 62** BIC® Comfort 2

INFORMACIÓN TÉCNICA

- 64** Guías de impresión
- 65** Fuentes tipográficas y guía de colores
- 66** Sugerencias de impresión
- 67** BIC® Sticky Notes
- 68** Opciones de impresión
- 70** Términos y condiciones



INFORMACIÓN GENERAL

LOS EXPERTOS EN INSTRUMENTOS DE ESCRITURA



SEGURIDAD DE PRODUCTO

La seguridad de nuestros productos es un atributo indispensable para nosotros, es por esto que los productos y tintas BIC® son seguros y cumplen con leyes y estándares internacionales de seguridad que incluyen pruebas para plomo y otros metales pesados.



CALIDAD

Los productos BIC® están hechos con materiales y repuestos de excelente calidad que aseguran la permanencia de tu mensaje.

- Soluciones promocionales de instrumentos de escritura que se ajustan a cualquier presupuesto sin descuidar la calidad en nuestros productos.
- Contamos con varios métodos de impresión como grabado láser, cuatricromía y serigrafía con tintas que aseguran la duración de tu mensaje en cada uno de nuestros productos.
- Trabajamos bajo estrictos estándares de calidad que hacen a nuestros productos los más seguros.
- Productos exclusivos.



CUMPLIMIENTO DE ESTÁNDARES DE SEGURIDAD EN TAPA Y BOTÓN

Todos los instrumentos de escritura cumplen con los estándares de seguridad en tapa y botón.

APROBADO POR UN TOXICÓLOGO

Las tintas utilizadas son evaluadas por un experto del Centro Médico Universitario de Duke, que pertenece a la WIMA (Asociación de fabricantes de instrumentos de escritura) o el ACMI (Art and Creative Materials Institute).



REVISADO POR ESPECIALISTAS EN SEGURIDAD DE PRODUCTO

Todos los productos son probados y revisados para aprobar estrictos controles de calidad.





EN 13869

Todos los encendedores vendidos por BIC® Graphic México cumplen con la norma en 13869*.



ISO 9994

Todos los encendedores de bolsillo BIC® Graphic México cumplen o superan los estándares de seguridad internacional ISO 9994.



LIBRE DE PLOMO

Se incluyen pruebas para plomo y otros metales pesados.



SOCIOS PARA LA SEGURIDAD EN PRODUCTO Y CUMPLIMIENTO SOCIAL

CONFORMIDAD DE PRODUCTO

EJEMPLO: BIC® ROUND STIC®



* Un encendedor con dispositivo de seguridad es un producto que no podrá ser encendido por al menos 85% de los niños menores de 4 años.

SÍMBOLOS Y ABREVIATURAS

OPCIONES ESPECIALES



MIX & MATCH

Crea numerosas combinaciones en productos seleccionados eligiendo entre los colores de barril, trim y grip que ofrecen para complementar tu logo.



CUATRICROMÍA

Impresión en proceso de 4 tintas (cyan, magenta, amarillo y negro) para lograr reproducciones de alta calidad que puedes utilizar para fotografías o artes con múltiples colores.

OTROS SÍMBOLOS



24 HORAS

Servicio de entrega en 24 horas por producción.



INFORMACIÓN GENERAL

Indica en qué página puedes encontrar información complementaria del producto. Pág. 64.











PAÍS DE ORIGEN

Identifica el país en el que está fabricado el producto según la bandera mostrada en la página.

TIPOS DE ESCRITURA | GLOSARIO | TINTAS

TIPOS DE ESCRITURA

- | | |
|-----------------------------------------------------------------------------------------------------------------|----------------------------------------------------------------------------------------------------------|
|  M Punto mediano (1 mm) |  G Tinta de gel |
|  RB Roller |  SC Stylus Combo |
|  MK Marcador |  S Stylus |
|  BP Bolígrafo |  R Resaltador |

COLORES DE TINTA DE ESCRITURA

- | | |
|-------------------------------------------------------------------------------------------------|-------------------------------------------------------------------------------------------------|
|  Tinta negra |  Tinta roja |
|  Tinta azul |  Tinta verde |

GLOSARIO

- SE:** Impresión en serigrafía
- CMYK:** Impresión en cuatricromía
- Oxidación:** Proceso donde el color de grabado natural puede convertirse a un tono casi negro.
- LS:** Grabado láser
- RB:** Roller
- BP:** Bolígrafo

COLORES DE TINTA DE RESALTADORES

- | | |
|------------------------------------------------------------------------------------------------------|------------------------------------------------------------------------------------------------------|
|  Tinta naranja |  Tinta lima |
|  Tinta amarilla |  Tinta turquesa |

PRODUCCIÓN DE 24 HORAS ¡GRATIS!

SOMOS TU MEJOR OPCIÓN....
¡LOS PRODUCTOS QUE QUIERES, CUANDO LOS NECESITAS!



¿NECESITAS PRODUCTOS DE CALIDAD Y CON RAPIDEZ?

- 1 Manda tu orden de compra
- 2 Adjunta el arte listo para impresión y el comprobante de pago
- 3 Revisaremos que tu pedido cumpla con los requisitos
- 4 Haremos la producción de tu pedido
- 5 ¡Recibe tu pedido al día siguiente!

CONDICIONES PARA EL SERVICIO DE 24 HORAS

- ✓ La recepción de la orden en el Departamento de Servicio a Clientes debe ser a más tardar a las 10:00 hrs. (horario CDMX) con depósito y arte.
- ✓ Las combinaciones, productos y cantidades que aplican en 24 horas descritas en este catálogo no se pueden cambiar.
- ✓ Si un pedido no cumple con todos los requisitos, no podrá producirse en 24 horas.
- ✓ El pedido estará listo en la planta de BIC® Graphic 24 horas después de la recepción de la orden después de las 12:00 hrs. y será entregado durante el transcurso del mismo día en Zona Metropolitana.
- ✓ Interior del país: El pedido será enviado de acuerdo a instrucciones del cliente 24 horas después de la recepción del mismo.
- ✓ No se manejan empaques especiales (embolsado).
- ✓ Productos sujetos a disponibilidad.



INSTRUMENTOS DE ESCRITURA

INSTRUMENTOS
DE ESCRITURA



ROUND STIC MEXICANO (RSM)

Nuestro bolígrafo más icónico con una amplia gama de combinaciones de color en barril y tapa.

3 colores de tinta
de escritura



Tapa ventilada
para evitar asfixia



Hasta **4** tintas de impresión

ROUND STIC® MEXICANO (RSM)



Nuestro bolígrafo clásico.
¡Siempre disponible en una amplia gama de combinaciones de color!

Impresión:

Serigrafía (SE)

Máximo 4 tintas en barril

► **Op. A:** Estándar

► **Op. B:** 350°

Pedido mínimo: 300 piezas

Peso del producto: 7 g

Entrega: 5 días hábiles
hasta 10 mil piezas

Sujeto a disponibilidad

PARA PRODUCCIÓN EN 24h

► **Op. B:** 350°

Máximo 2 tintas en barril

Pedido: Máximo 5 mil piezas

Tintas de escritura: ●●

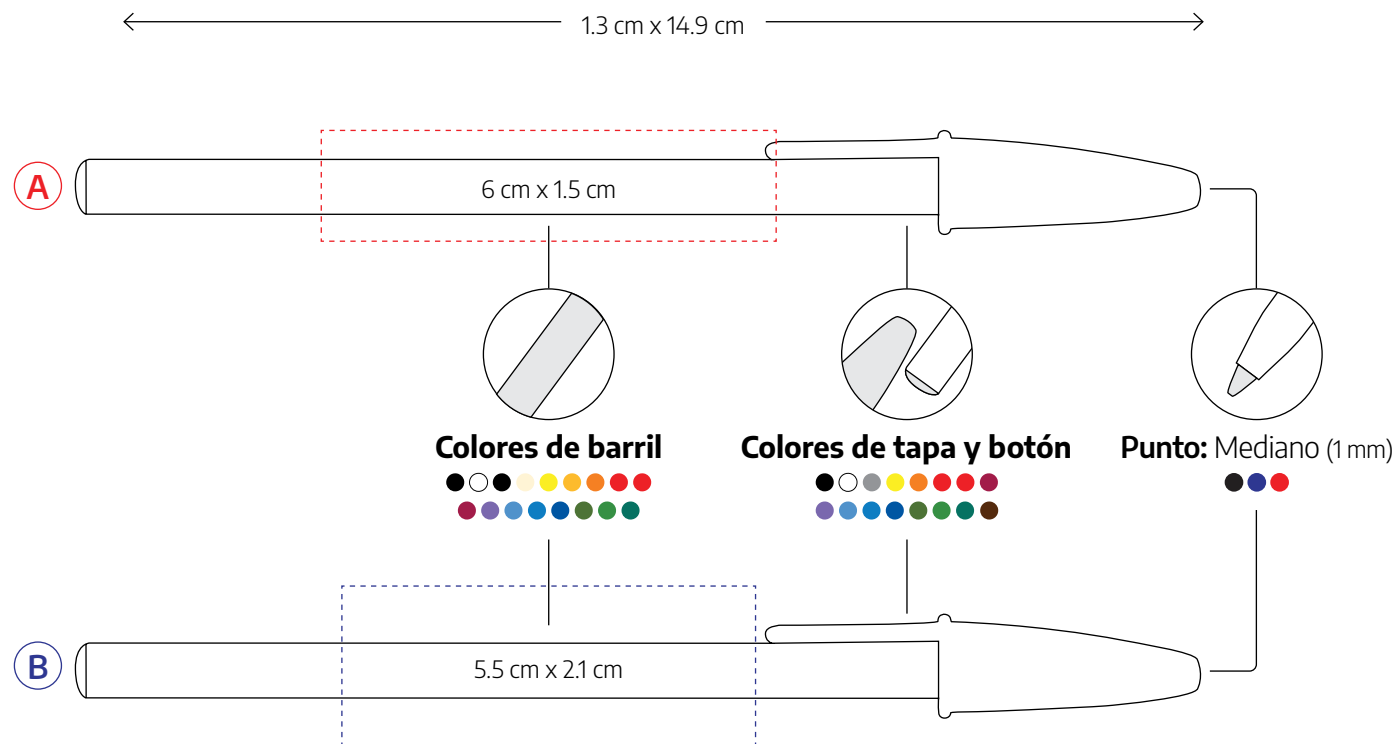

Nota: Cuando los colores son iguales en la tapa y el barril, los tonos pueden tener diferencias entre ellos. Las imágenes no reflejan el color ni la posición exacta de la impresión.

Diseños con líneas y textos menores a los recomendados pueden tener una impresión ilegible. BIC® graphic no se hace responsable por la calidad de impresión en estos casos.

📄 Pág. 64 Consulta las páginas 7 y 6 para referencia de íconos.

ROUND STIC® MEXICANO ICE (RSMI)



Nuestro bolígrafo clásico ahora con colores frescos que le dan a tu marca un estilo muy versátil.

← 1.3 cm x 14.9 cm →

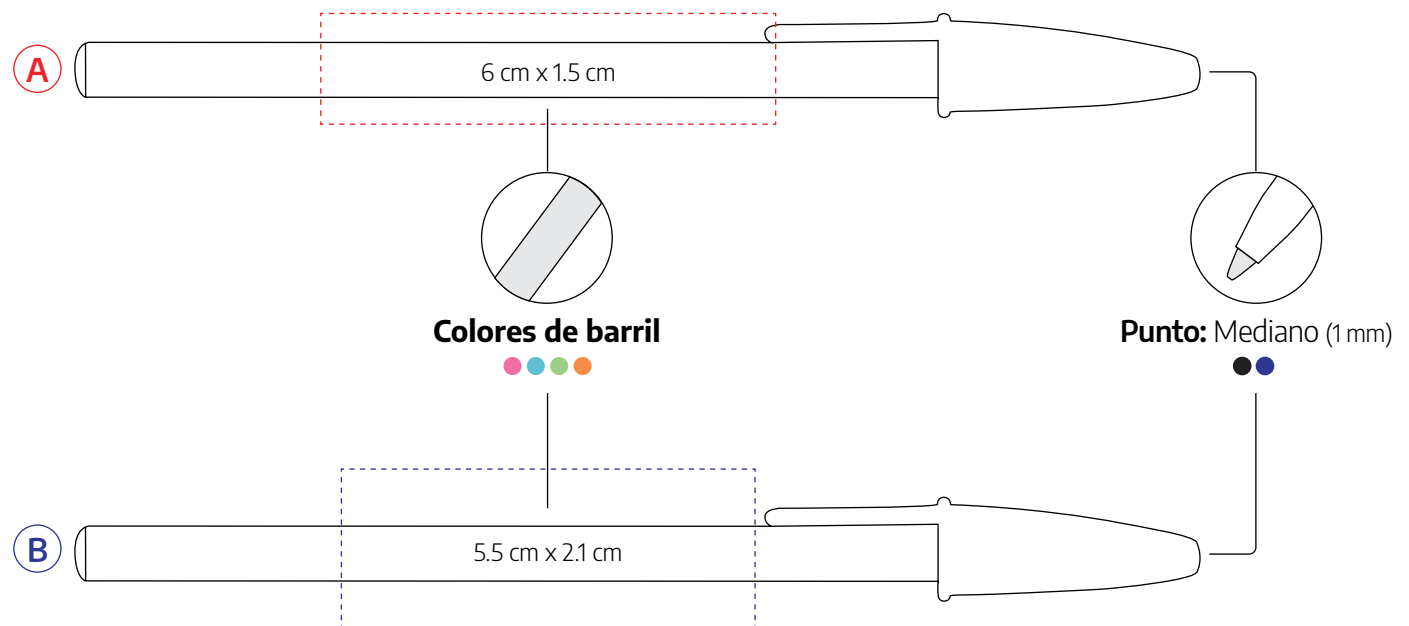

Impresión:

Serigrafía (SE)

Máximo 4 tintas en barril

► **Op. A:** Estándar

► **Op. B:** 350°

Pedido mínimo: 300 piezas

Peso del producto: 7 g

Entrega: 5 días hábiles hasta 10 mil piezas

Sujeto a disponibilidad

PARA PRODUCCIÓN EN 24h

► **Op. B:** 350°

Máximo 2 tintas en barril

Pedido: Máximo 5 mil piezas

Tintas de escritura: ●●



Nota: Cuando los colores son iguales en la tapa y el barril, los tonos pueden tener diferencias entre ellos. Las imágenes no reflejan el color ni la posición exacta de la impresión.

Diseños con líneas y textos menores a los recomendados pueden tener una impresión ilegible. **BIC® graphic** no se hace responsable por la calidad de impresión en estos casos. Consulta las páginas 7 y 6 para referencia de íconos. Pág. 64

Tu bolígrafo favorito con populares colores traslúcidos.

Impresión:

Serigrafía (SE)

Máximo 4 tintas en barril

► **Op. A:** Estándar

► **Op. B:** 350°

Pedido mínimo: 300 piezas

Peso del producto: 7 g

Entrega: 5 días hábiles hasta 10 mil piezas

Sujeto a disponibilidad

PARA PRODUCCIÓN EN 24h

► **Op. B:** 350°

Máximo 2 tintas en barril

Pedido: Máximo 5 mil piezas

Tintas de escritura: ●●

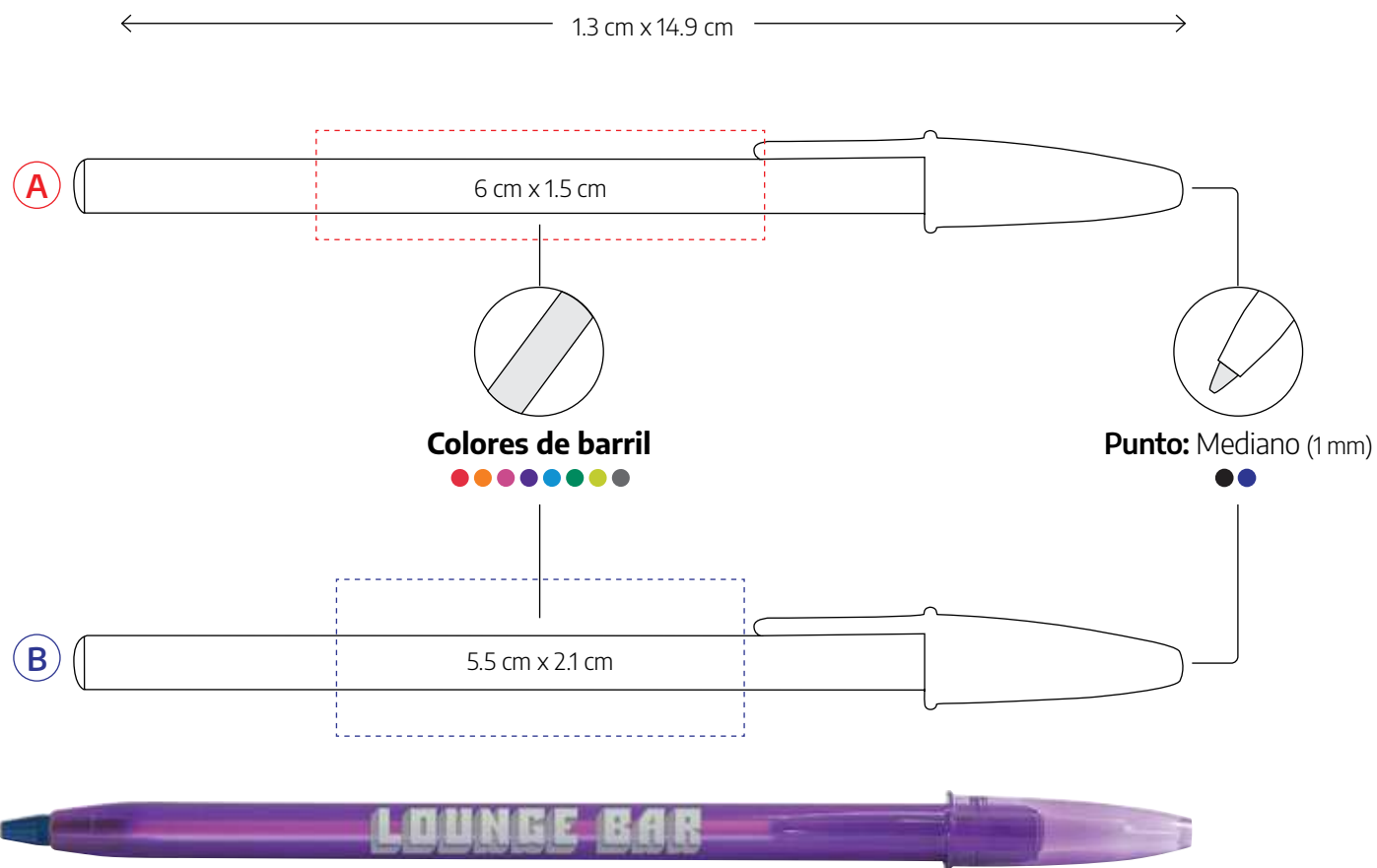

Nota: Cuando los colores son iguales en la tapa y el barril, los tonos pueden tener diferencias entre ellos. Las imágenes no reflejan el color ni la posición exacta de la impresión.

Diseños con líneas y textos menores a los recomendados pueden tener una impresión ilegible. **BIC® graphic** no se hace responsable por la calidad de impresión en estos casos. Consulta las páginas 7 y 6 para referencia de íconos. Pág. 64



El bolígrafo favorito de todos con su versión hecha en México.



3 colores de tinta
de escritura



Tapa ventilada
para evitar asfixia

¡Hasta **2** tintas!
En 2 opciones diferentes de impresión



ROUND STIC® HECHO EN MÉXICO (RSAMEX)



Nuestro icónico Round Stic® Americano ahora hecho en México.

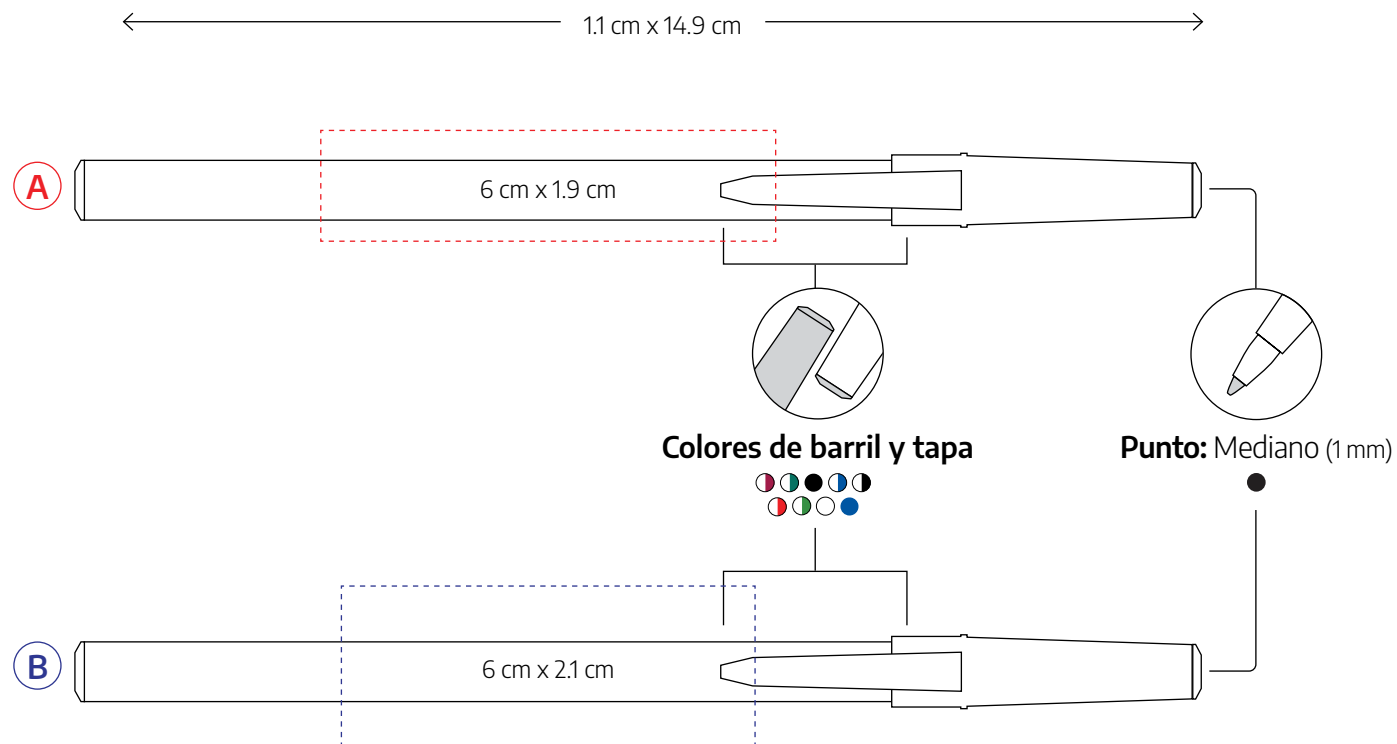

Impresión:

Serigrafía (SE)

Máximo 2 tintas en barril

► **Op. A:** Estándar

► **Op. B:** 350°

Pedido mínimo: 300 piezas

Peso del producto: 5 g

Entrega: 5 días hábiles

Máximo: 10 mil piezas

Sujeto a disponibilidad

PARA PRODUCCIÓN EN 24h

► **Op. B:** 350°

Máximo 2 tintas en barril

Pedido: Máximo 5 mil piezas

Tintas de escritura: ●●

Nota: Cuando los colores son iguales en la tapa y el barril, los tonos pueden tener diferencias entre ellos. Las imágenes no reflejan el color y posición exacta de la impresión, sobre todo, estar consciente que **toda impresión sobre producto oscuro cambiará el tono.** (En estos casos es necesario poner una plasta blanca de fondo, pero dependerá si el arte se presta a colocarla).

Diseños con líneas y textos menores a los recomendados pueden tener una impresión ilegible. **BIC® graphic** no se hace responsable por la calidad de impresión en estos casos. Consulta las páginas 7 y 6 para referencia de iconos.. Pág. 64



 **CLIC STIC® (CS)**



Nuestro bolígrafo retráctil más popular con un resistente clip que combina con tu logo.

Trim y clip del mismo color para complementar el del barril

1 tinta de impresión en clip



¡Hasta **4** tintas!
En 4 opciones diferentes de impresión



Nuestro retráctil más popular con un clip resistente con una gran variedad de combinaciones de color.

← 1.2 cm x 13.8 cm →

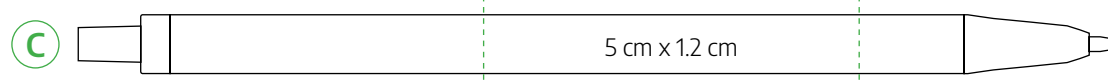
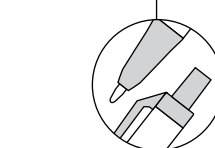
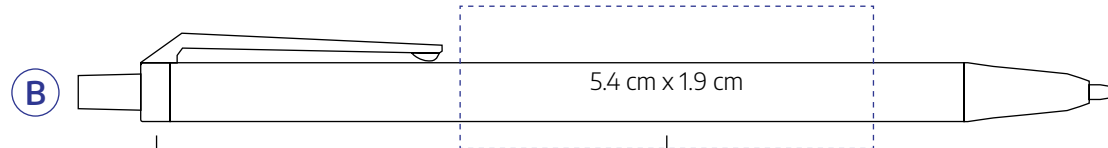

Colores de trim y sección



Colores de barril



Punto: Mediano (1 mm)



Impresión:

Serigrafía (SE)
Máximo 4 tintas en barril,
1 tinta en clip

- ▶ **Op. A:** En clip
- ▶ **Op. B:** A un lado del clip
- ▶ **Op. C:** Atrás del clip
- ▶ **Op. D:** 350°

Pedido mínimo: 300 piezas

Peso del producto: 6 g

Entrega: 5 días hábiles
hasta 10 mil piezas

Mix&Match: A partir de
10 mil piezas

Sujeto a disponibilidad

PARA PRODUCCIÓN EN 24h

▶ **Op. D:** Solo 2 tintas en barril

Pedido: Máximo 5 mil piezas

Tintas de escritura: ●

Barril / trim: ●○●●●○●

*No disponible para impresión en clip

Nota: La impresión en barril transparente puede quedar sobre el área del resorte, para este color de barril se sugiere la opción 3 de impresión. Se recomienda evitar que su logo caiga encima del repuesto cuando se eligen barriles transparentes para que sea legible su logotipo o información. Las imágenes no reflejan el color y posición exacta de la impresión, sobre todo, estar consciente que toda impresión sobre producto obscuro cambiará el tono. (En estos casos es necesario poner una plasta blanca de fondo, pero dependerá si el arte se presta a colocarla).

CLIC STIC® MINI (MCS)

El tamaño ideal para llevarlo en el bolsillo, con un resistente clip.

Impresión:

Serigrafía (SE)

Máximo 1 tinta

► **Op. A:** Atrás del clip

Pedido mínimo: 300 piezas

Peso del producto: 4.7 g

Entrega: Consultar con
Servicio a clientes.

Sujeto a disponibilidad

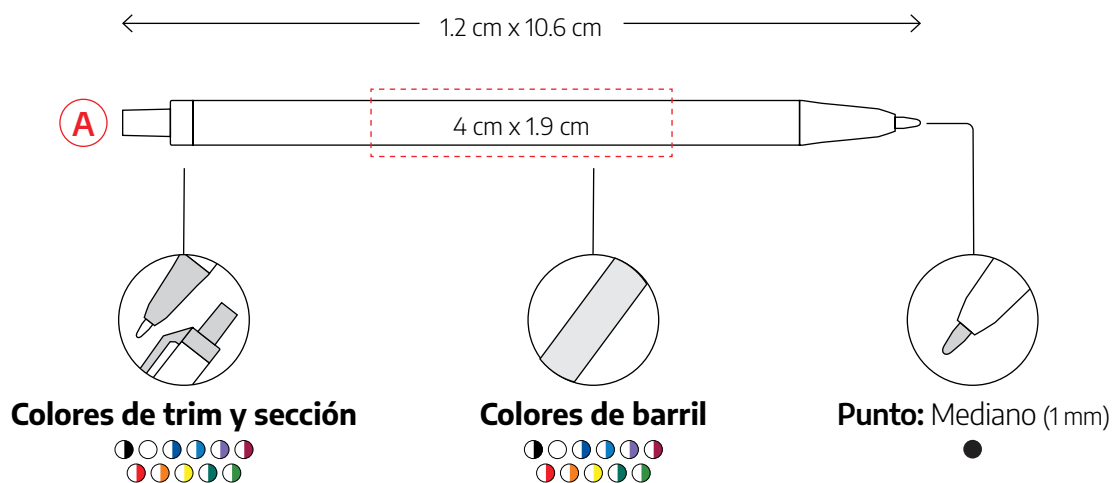

Las imágenes no reflejan el color ni la posición exacta de la impresión.

Diseños con líneas y textos menores a los recomendados pueden tener una impresión ilegible. BIC® graphic no se hace responsable por la calidad de impresión en estos casos.

📄 Pág. 64 Consulta las páginas 7 y 6 para referencia de íconos.



Ancho barril y gran área de impresión ¡siempre disponible!



¡Hasta **4** tintas!
En 4 opciones diferentes de impresión

WIDE BODY™ MINI (CSWBM)

Hasta agotar existencias

Práctico tamaño mini.

Impresión:

Serigrafía (SE)
1 tinta atrás del clip

Pedido mínimo: 300 piezas

Peso del producto: 6.5 g

Entrega: Consultar con
Servicio a Clientes

Sujeto a disponibilidad

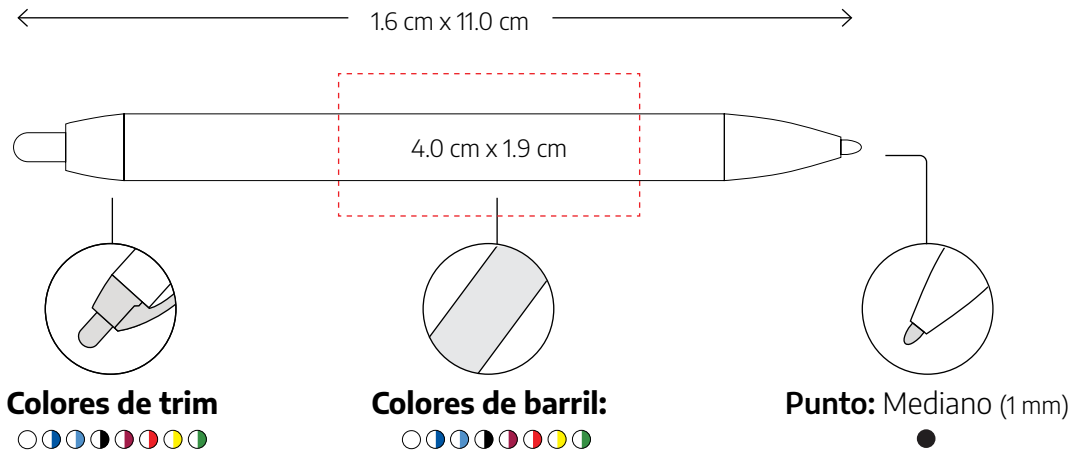

Las imágenes no reflejan el color ni la posición exacta de la impresión.

Diseños con líneas y textos menores a los recomendados pueden tener una impresión ilegible. **BIC® graphic** no se hace responsable por la calidad de impresión en estos casos. Consulta las páginas 7 y 6 para referencia de íconos. Pág. 64

EMBLEM (EMBW)



Con el icónico BIC® Boy moldeado en la parte superior del barril.

Impresión:

Serigrafía (SE)

Máximo 2 tintas en barril,

1 tinta en clip

► **Op. A:** En clip

► **Op. B:** Atrás del clip

Pedido mínimo: 300 piezas

Peso del producto: 15 g

Entrega: 5 días hábiles

hasta 3 mil piezas

Sujeto a disponibilidad

PARA PRODUCCIÓN EN 24h

► **Op. B:** Solo 1 tinta en barril

Pedido: Máximo 500 piezas

*No disponible para impresión en clip

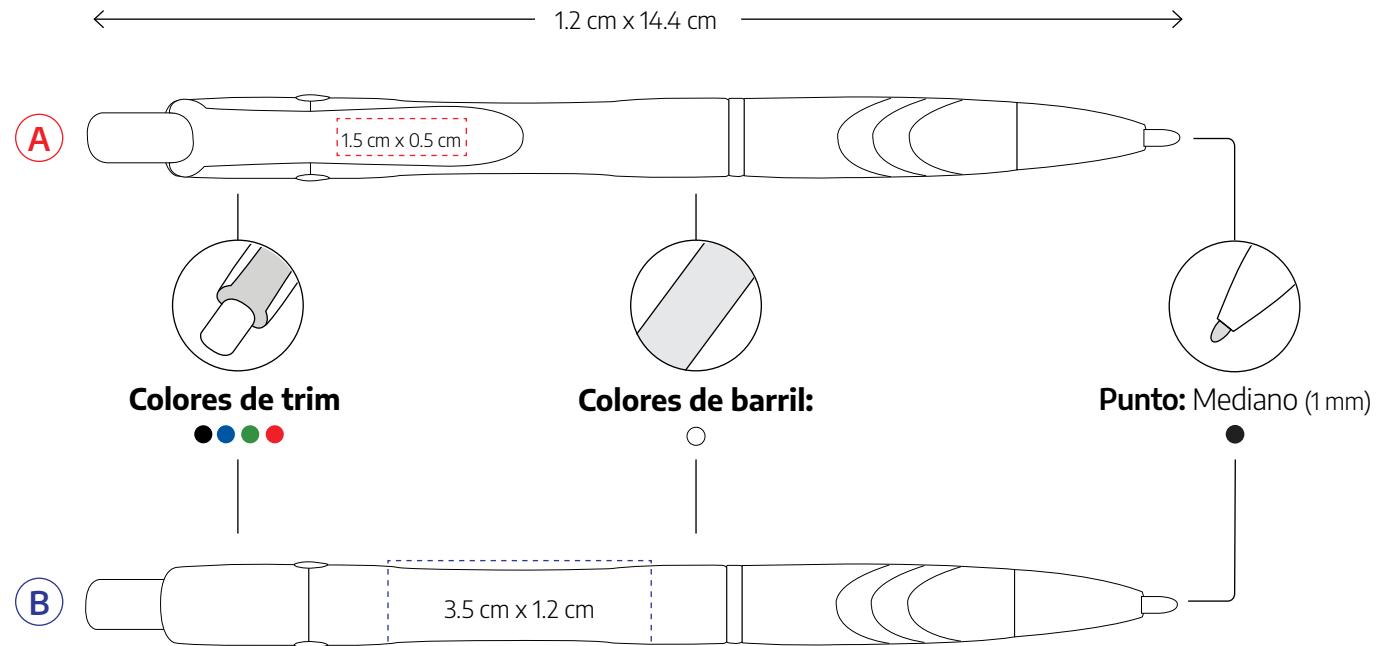

Las imágenes no reflejan el color ni la posición exacta de la impresión.

Diseños con líneas y textos menores a los recomendados pueden tener una impresión ilegible. **BIC® graphic** no se hace responsable por la calidad de impresión en estos casos. Consulta las páginas 7 y 6 para referencia de íconos. Pág. 64

EMBLEM COLOR (EMBC)



Con el icónico BIC® Boy moldeado en la parte superior del barril.



Impresión:

Serigrafía (SE)

Máximo 2 tintas en barril,

1 tinta en clip

► **Op. A:** En clip

► **Op. B:** Atrás del clip

Pedido mínimo: 300 piezas

Peso del producto: 15 g

Entrega: 5 días hábiles
hasta 3 mil piezas

Sujeto a disponibilidad

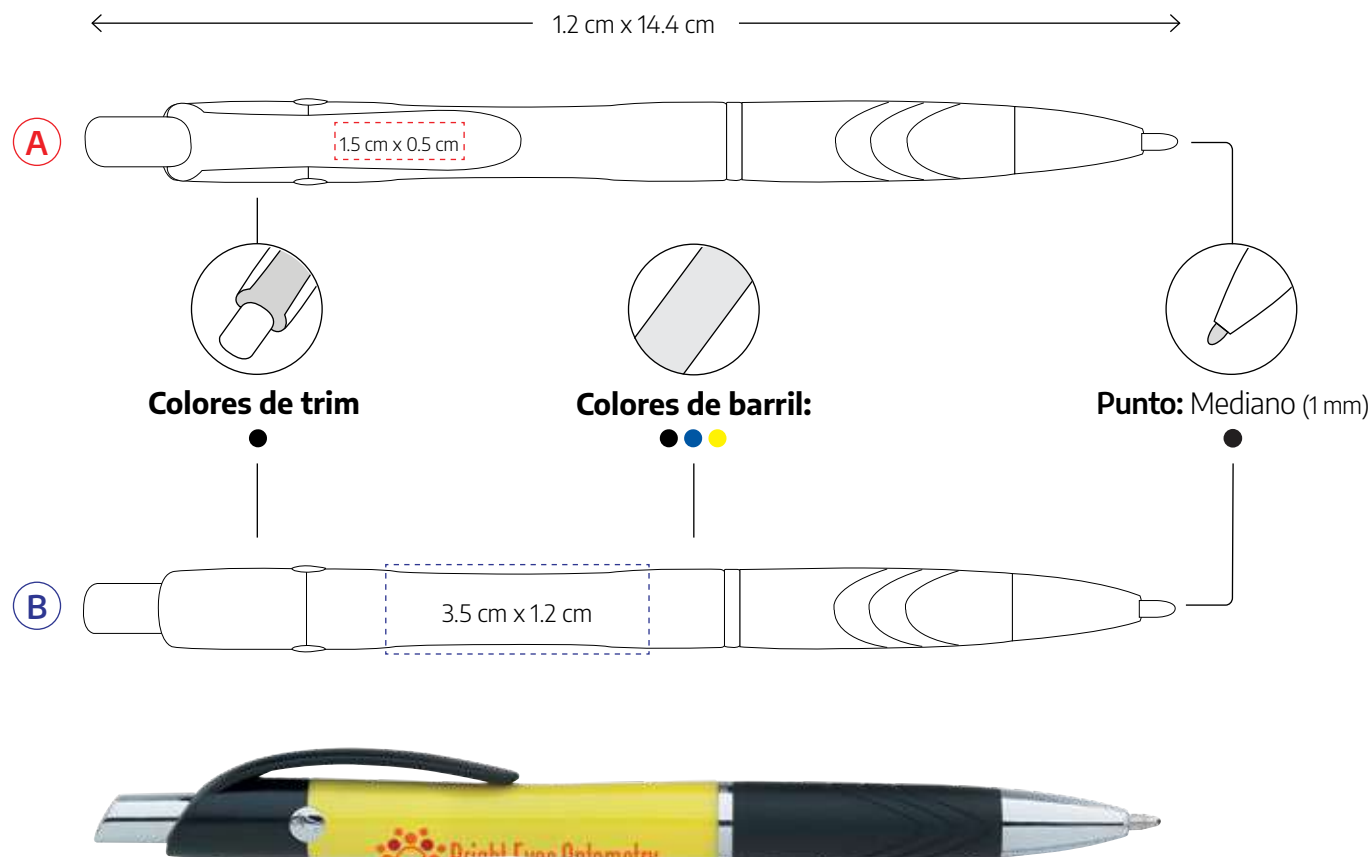

PARA PRODUCCIÓN EN 24h

► **Op. B:** Solo 1 tinta en barril

Pedido: Máximo 500 piezas

*No disponible para impresión en clip

Las imágenes no reflejan el color y posición exacta de la impresión, sobre todo, estar consciente que toda impresión sobre producto oscuro cambiará el tono.

Diseños con líneas y textos menores a los recomendados pueden tener una impresión ilegible. BIC® graphic no se hace responsable por la calidad de impresión en estos casos.

📄 Pág. 64 Consulta las páginas 7 y 6 para referencia de íconos.

PIVO® CHROME (TWPC)

Hasta agotar existencias



Sistema twist.
Clásico anillo cromado.



Impresión:

Serigrafía (SE)
Máximo 2 tintas, en barril
alineado al clip

Pedido mínimo: 300 piezas

Peso del producto: 10 g

Entrega: 5 días hábiles
hasta 3 mil piezas

Sujeto a disponibilidad

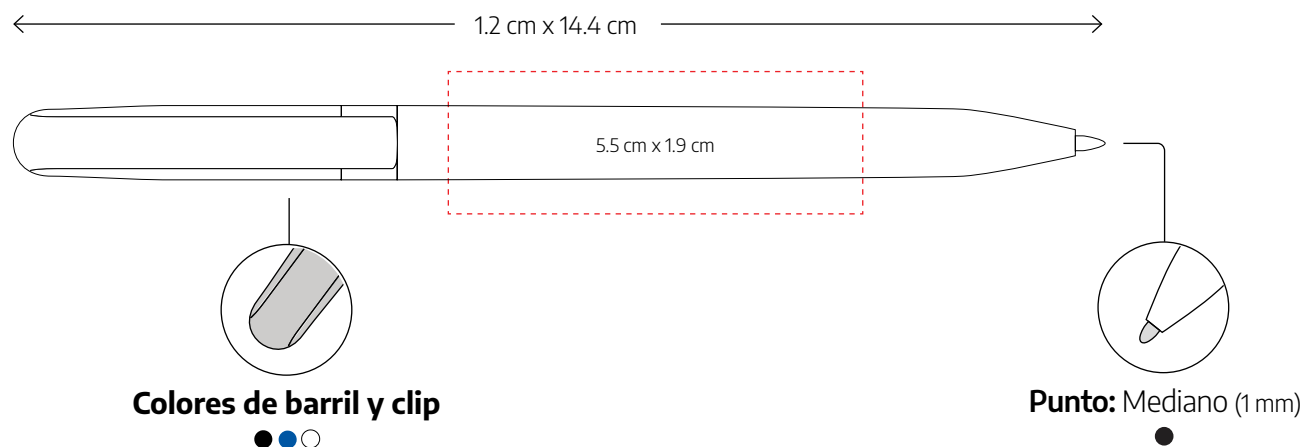

PARA PRODUCCIÓN EN 24h

Máximo 1 tinta en barril

Pedido: Máximo 2,500 piezas

Barril: ●●○



Nota: Las imágenes no reflejan el color y posición exacta de la impresión, sobre todo, estar consciente que toda impresión sobre producto obscuro cambiará el tono.

Diseños con líneas y textos menores a los recomendados pueden tener una impresión ilegible. BIC® graphic no se hace responsable por la calidad de impresión en estos casos. Consulta las páginas 7 y 6 para referencia de íconos. Pág. 64

PIVO® GOLD (TWPG)

Hasta agotar existencias

Sistema twist.
Elegante anillo dorado.



Impresión:

Serigrafía (SE)
Máximo 2 tintas, en barril
alineado al clip

Pedido mínimo: 300 piezas

Peso del producto: 10 g

Entrega: 5 días hábiles
hasta 3 mil piezas

Sujeto a disponibilidad

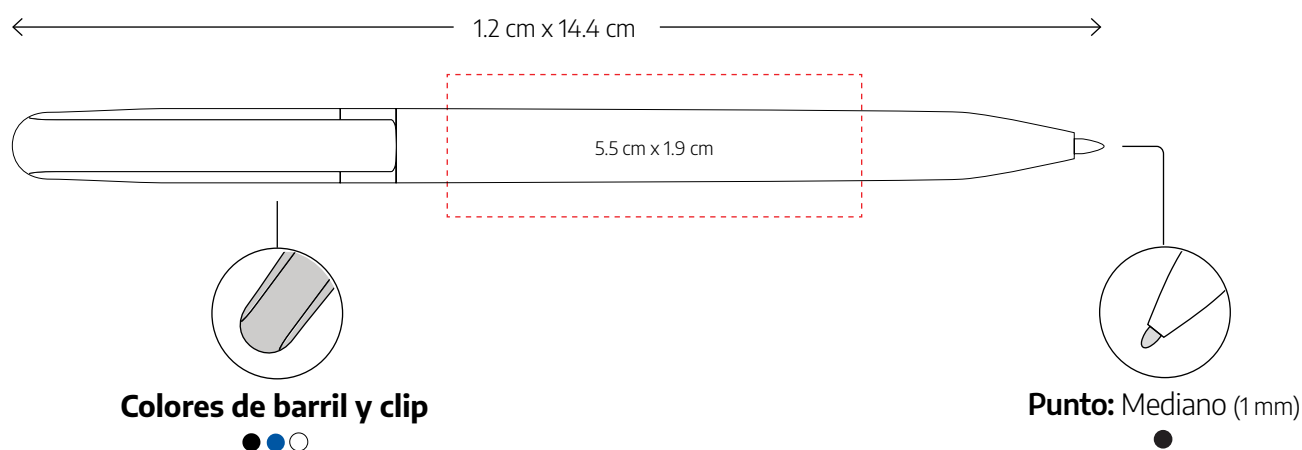

PARA PRODUCCIÓN EN 24h

Máximo 1 tinta

Pedido: Máximo 2,500 piezas

Barril: ● ● ○



Nota: Las imágenes no reflejan el color y posición exacta de la impresión, sobre todo, estar consciente que toda impresión sobre producto obscuro cambiará el tono.

Diseños con líneas y textos menores a los recomendados pueden tener una impresión ilegible. BIC® graphic no se hace responsable por la calidad de impresión en estos casos.
Pág. 64 Consulta las páginas 7 y 6 para referencia de íconos.

GRIP ROLLER (GR)



Tinta de secado rápido para una escritura limpia.

Impresión:

Serigrafía (SE)

Máximo 4 tintas en barril,

4 tintas en tapa

► **Op. A:** En tapa

► **Op. B:** En barril

Pedido mínimo: 300 piezas

Peso del producto: 11.2 g

Entrega: 5 días hábiles
hasta 10 mil piezas

Sujeto a disponibilidad

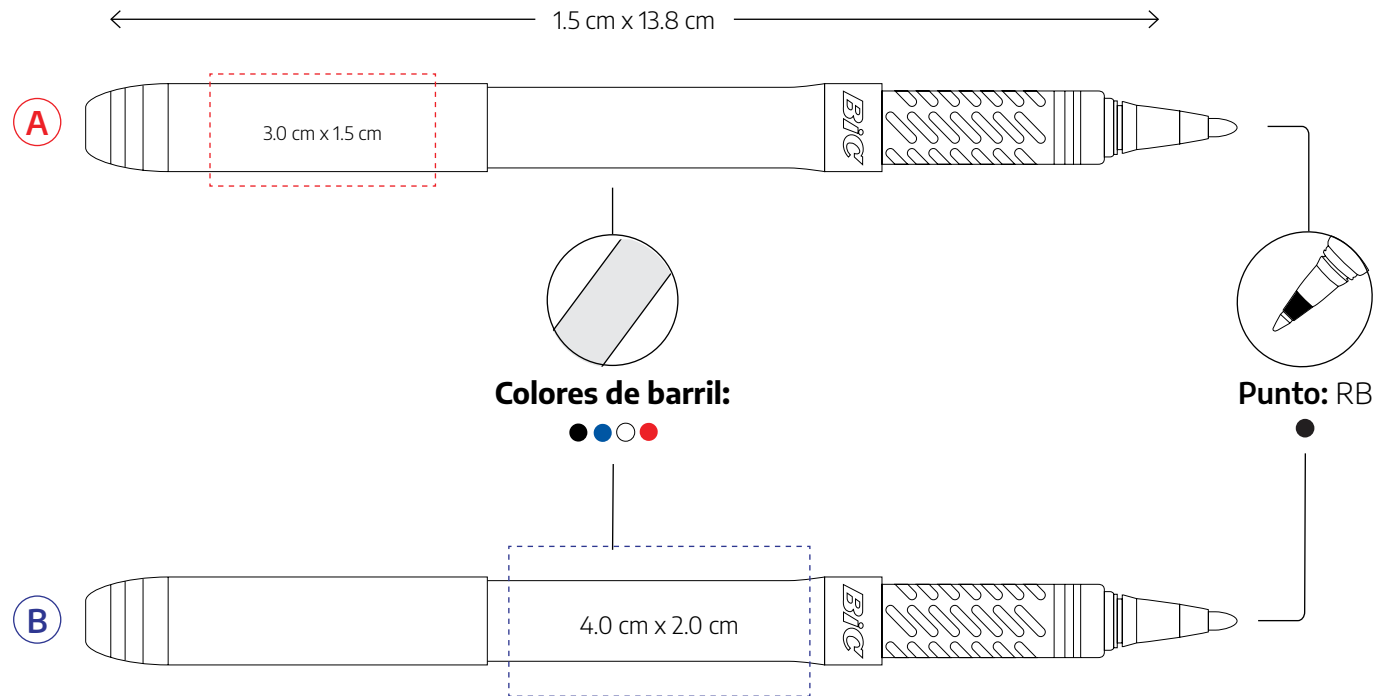

PARA PRODUCCIÓN EN 24h

Máximo 1 tinta en tapa o barril

Pedido: Máximo 1,500 piezas

Barril: ● ● ○

Nota: Las imágenes no reflejan el color y posición exacta de la impresión, sobre todo, estar consciente que toda impresión sobre producto obscuro cambiará el tono.

Diseños con líneas y textos menores a los recomendados pueden tener una impresión ilegible. **BIC® graphic** no se hace responsable por la calidad de impresión en estos casos. Consulta las páginas 7 y 6 para referencia de íconos. Pág. 64

4 COLOR (4C)



¡4 colores de escritura en un solo producto!
Diseño multifuncional con orificio para cordón (no incluido).

Impresión:

Serigrafía (SE)
Máximo 4 tintas en barril
alineado al clip

Pedido mínimo: 300 piezas

Peso del producto: 13 g

Entrega: 5 días hábiles
hasta 10 mil piezas

Sujeto a disponibilidad

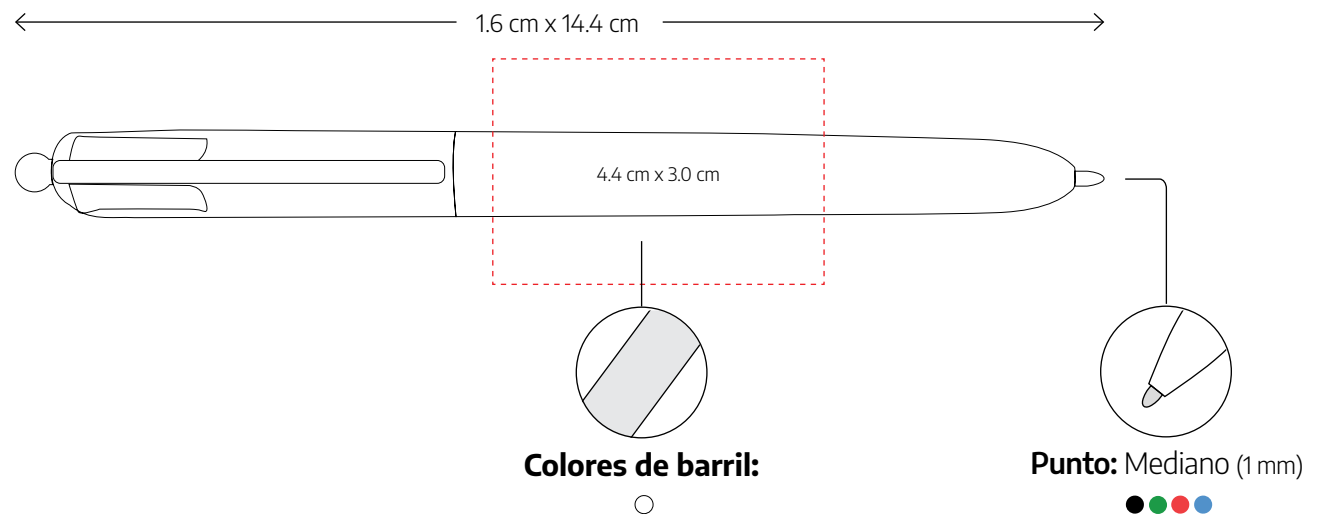

PARA PRODUCCIÓN EN 24h

Máximo 2 tintas

Pedido: Máximo 2 mil piezas



Las imágenes no reflejan el color ni la posición exacta de la impresión.

Diseños con líneas y textos menores a los recomendados pueden tener una impresión ilegible. BIC® graphic no se hace responsable por la calidad de impresión en estos casos.

📄 Pág. 64 Consulta las páginas 7 y 6 para referencia de íconos.

INTENSITY® CLIC GEL (ICLGEL)



Tinta ultra suave.



Impresión:

Serigrafía (SE)

Máximo 2 tintas en barril,

1 tinta en clip

► **Op. A:** En clip

► **Op. B:** Atrás del clip

Pedido mínimo: 300 piezas

Peso del producto: 15 g

Entrega: 5 días hábiles hasta 10 mil piezas

Sujeto a disponibilidad

PARA PRODUCCIÓN EN 24h

► **Op. B:** Solo 2 tintas en barril

Pedido: Máximo 2 mil piezas

Barril: ●●○○

*No disponible para impresión en clip

← 1.7 cm x 14.8 cm →

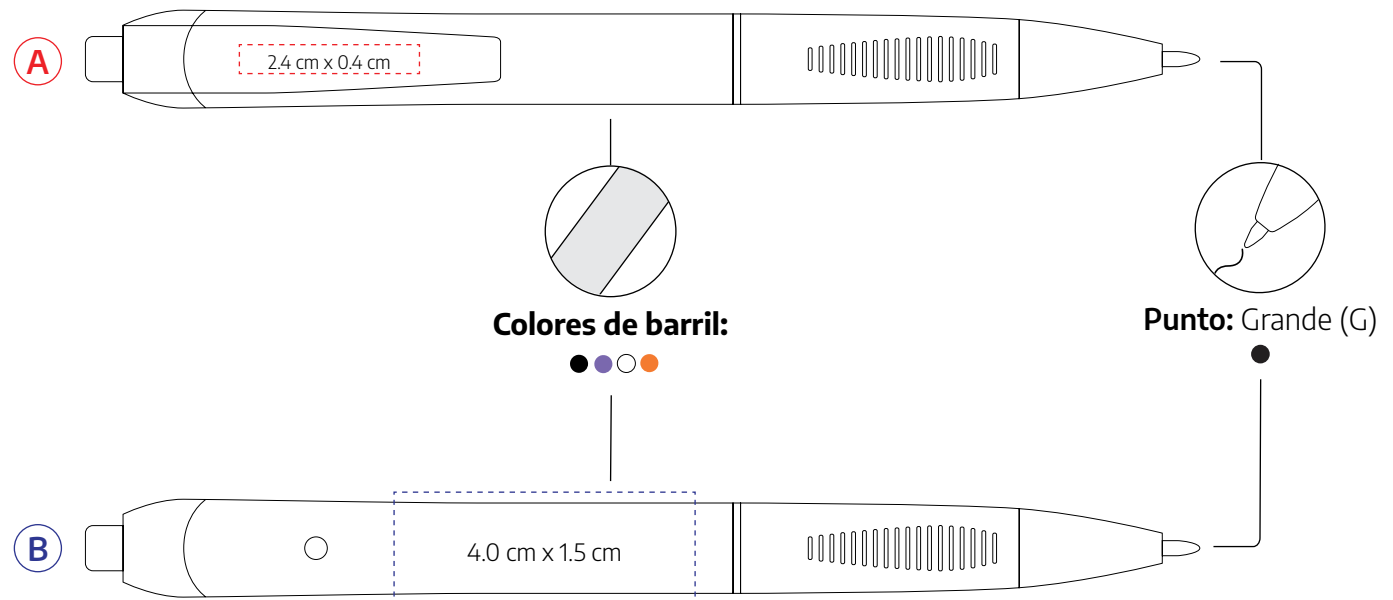

Nota: Se recomienda evitar que su logo caiga encima del repuesto cuando se eligen barriles transparentes para que sea legible su logotipo o información. Las imágenes no reflejan el color ni la posición exacta de la impresión.

PERMANENT MARKER GRIP (MRPG)

Hasta agotar existencias



Marcador de tinta indeleble.



1.6 cm x 14 cm

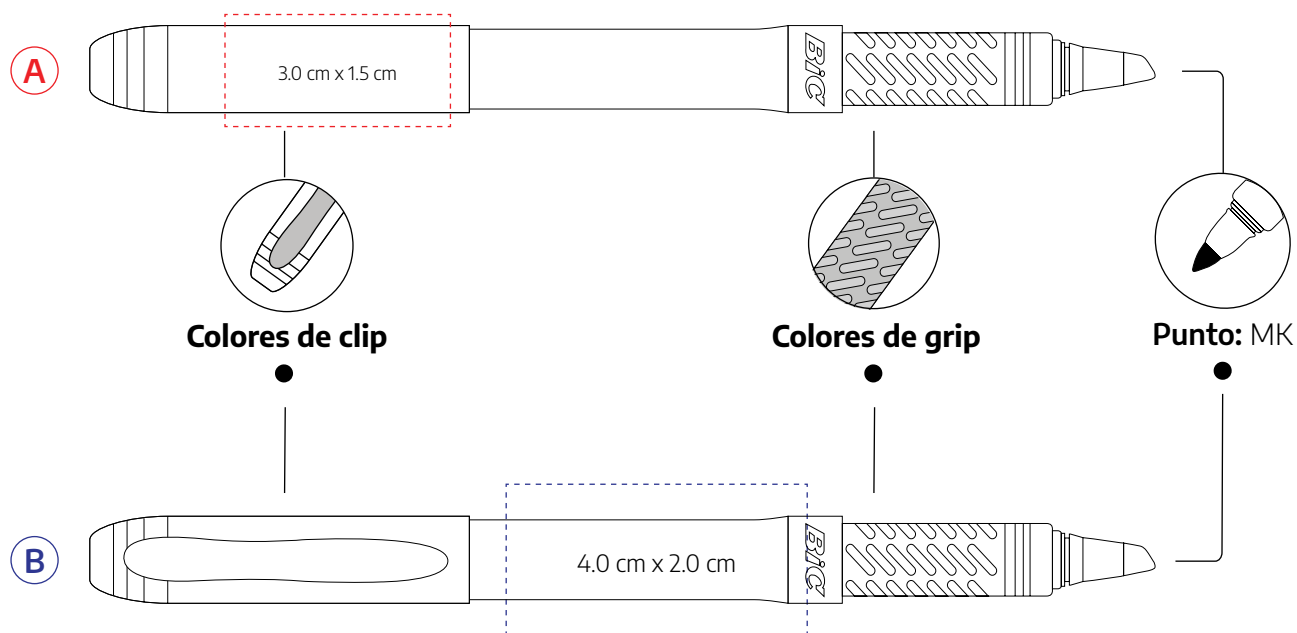

Impresión:

Serigrafía (SE)

Máximo 4 tintas en barril,

4 tintas en tapa

► **Op. A:** En tapa

► **Op. B:** En barril

Pedido mínimo: 300 piezas

Peso del producto: 11 g

Entrega: 5 días hábiles
hasta 10 mil piezas

Sujeto a disponibilidad

PARA PRODUCCIÓN EN 24h

Máximo 1 tinta en tapa o barril

Pedido: Máximo 1,500 piezas



Las imágenes no reflejan el color ni la posición exacta de la impresión.

Diseños con líneas y textos menores a los recomendados pueden tener una impresión ilegible. **BIC® graphic** no se hace responsable por la calidad de impresión en estos casos. Consulta las páginas 7 y 6 para referencia de íconos. Pág. 64

BIC® CLIC SILVER (CL)

Hasta agotar existencias



Diseñada con detalles silver en clic y clip.

Impresión:

Serigrafía (SE)
Máximo 4 tintas en barril
alineado al clip

Pedido mínimo: 300 piezas

Peso del producto: 8 g

Entrega: 5 días hábiles
hasta 10 mil piezas

Sujeto a disponibilidad

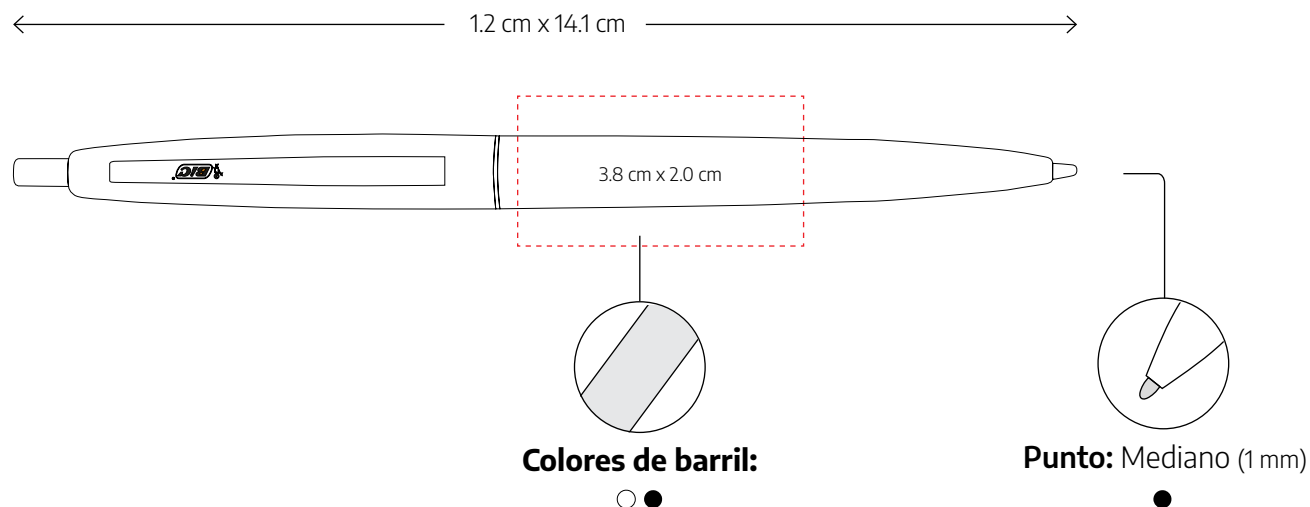

Nota: Las imágenes no reflejan el color y posición exacta de la impresión, sobre todo, estar consciente que toda impresión sobre producto obscuro cambiará el tono.

Diseños con líneas y textos menores a los recomendados pueden tener una impresión ilegible. BIC® graphic no se hace responsable por la calidad de impresión en estos casos. Consulta las páginas 7 y 6 para referencia de íconos. Pág. 64

BIC® CLIC GOLD (CLG)

Hasta agotar existencias



Diseñada con detalles gold en clic y clip.

Impresión:

Serigrafía (SE)
Máximo 4 tintas en barril
alineado al clip

Pedido mínimo: 300 piezas

Peso del producto: 8 g

Entrega: 5 días hábiles
hasta 10 mil piezas

Sujeto a disponibilidad

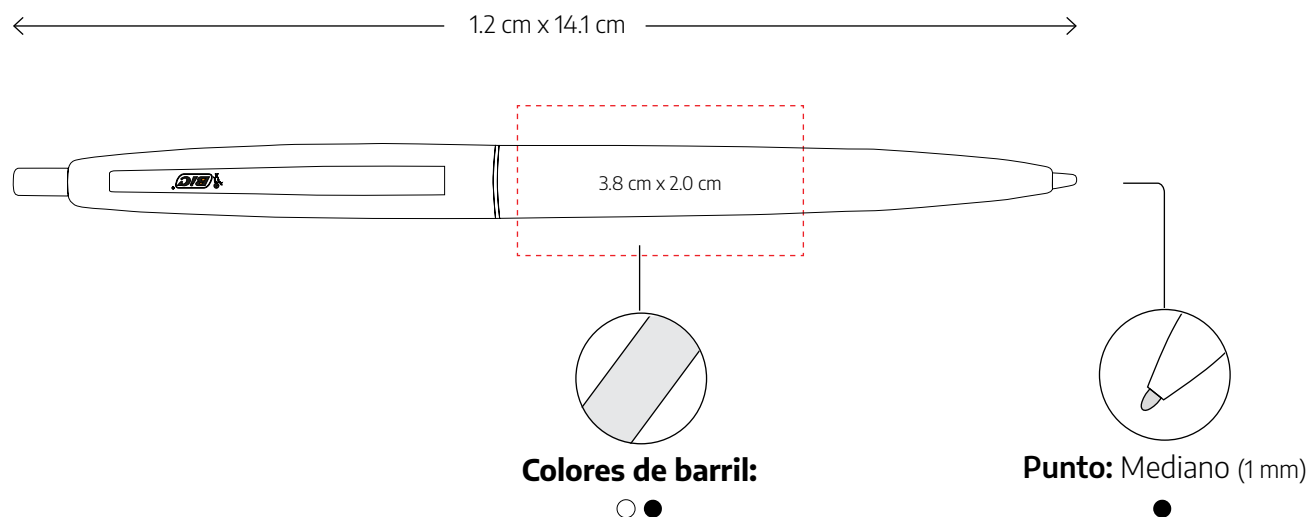

Nota: Las imágenes no reflejan el color y posición exacta de la impresión, sobre todo, estar consciente que toda impresión sobre producto obscuro cambiará el tono.

Diseños con líneas y textos menores a los recomendados pueden tener una impresión ilegible. BIC® graphic no se hace responsable por la calidad de impresión en estos casos.
Pág.64 Consulta las páginas 7 y 6 para referencia de iconos.



 **VALOR AGREGADO**

Tecnología y elegancia



BOLÍGRAFO ECO RECYCLED (PET)

Hasta agotar existencias



goinggreen®

Mecanismo retráctil. Elaborado con botellas de PET.



Se recolectan las botellas de PET.



Se trituran quedando en pequeños residuos llamados pellets.



Los pellets se funden para moldearlos en el bolígrafo Eco Recycled.

Impresión:

Serigrafía (SE)

Máximo 4 tintas en barril

Pedido mínimo: 300 piezas

Peso del producto: 15 g

Entrega: Consultar con Servicio a Clientes

Sujeto a disponibilidad

← 1.5 cm x 14.2 cm →

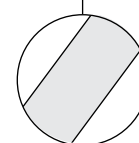
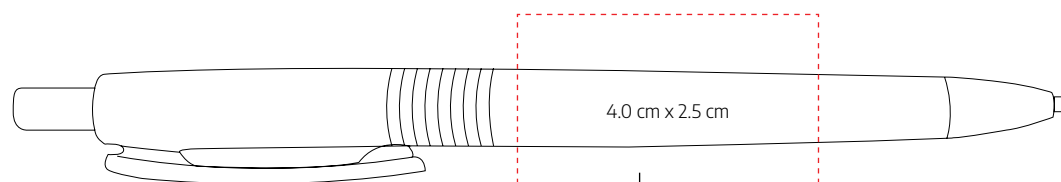

Colores de barril:

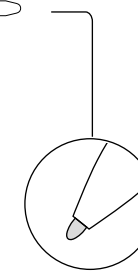

Punto: Mediano (1 mm)



Nota: Se recomienda evitar que su logo caiga encima del repuesto cuando se eligen barriles transparentes para que sea legible su logotipo o información. Las imágenes no reflejan el color ni la posición exacta de la impresión.

Diseños con líneas y textos menores a los recomendados pueden tener una impresión ilegible. BIC® graphic no se hace responsable por la calidad de impresión en estos casos.

📄 Pág. 64 Consulta las páginas 7 y 6 para referencia de íconos.

BOLÍGRAFO FLAV METALLIC (55720)

Hasta agotar existencias



Mecanismo retráctil. Elaborado con plástico.



Impresión:

Serigrafía (SE)

Máximo 2 tintas en parte posterior. Se sugiere tinta de impresión color plata

Pedido mínimo: 300 piezas

Peso del producto: 7 g

Entrega: 5 días hábiles hasta 3 mil piezas

Sujeto a disponibilidad

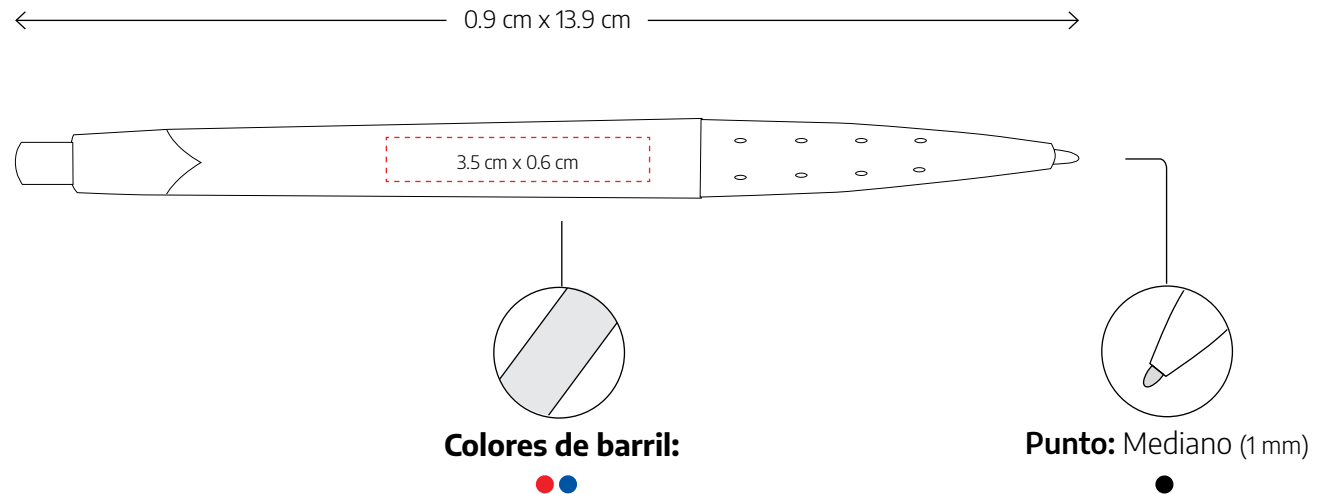

PARA PRODUCCIÓN EN 24h

Máximo 1 tintas en barril

Pedido: Máximo 500 piezas



Nota: Las imágenes no reflejan el color y posición exacta de la impresión, sobre todo, estar consciente que toda impresión sobre producto obscuro cambiará el tono.

Diseños con líneas y textos menores a los recomendados pueden tener una impresión ilegible. BIC® graphic no se hace responsable por la calidad de impresión en estos casos. Consulta las páginas 7 y 6 para referencia de íconos. Pág. 64

BOLÍGRAFO METALLIC PATTERN (55766)



Mecanismo retráctil. Elaborado con plástico y grip para mayor comodidad.



Impresión:

Serigrafía (SE)
Máximo 1 tinta en parte posterior

Pedido mínimo: 300 piezas

Peso del producto: 8 g

Entrega: 5 días hábiles hasta 3 mil piezas

Sujeto a disponibilidad

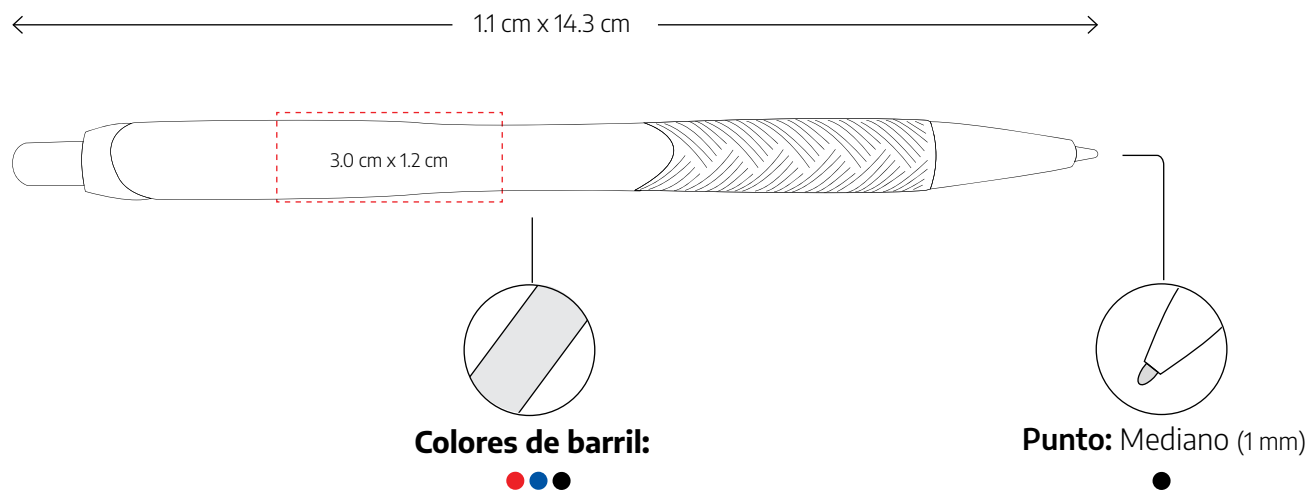

Nota: Las imágenes no reflejan el color y posición exacta de la impresión, sobre todo, estar consciente que toda impresión sobre producto obscuro cambiará el tono.

Diseños con líneas y textos menores a los recomendados pueden tener una impresión ilegible. BIC® graphic no se hace responsable por la calidad de impresión en estos casos.
Pág. 64 Consulta las páginas 7 y 6 para referencia de íconos.

BOLÍGRAFO TECH STYLUS (55730)

Hasta agotar existencias



Mecanismo retráctil con stylus. Elaborado con plástico.



Impresión:

Serigrafía (SE)
Máximo 1 tinta en parte posterior

Pedido mínimo: 300 piezas

Peso del producto: 6 g

Entrega: Consultar con Servicio a Clientes

Sujeto a disponibilidad

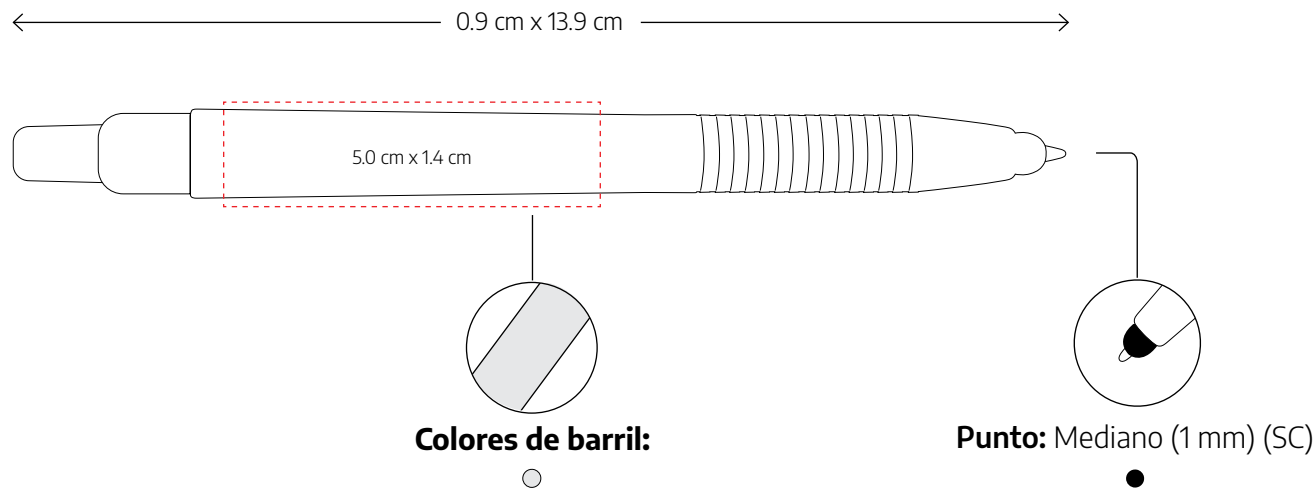

Nota: Las imágenes no reflejan el color y posición exacta de la impresión, sobre todo, estar consciente que toda impresión sobre producto obscuro cambiará el tono.

Diseños con líneas y textos menores a los recomendados pueden tener una impresión ilegible. BIC® graphic no se hace responsable por la calidad de impresión en estos casos. Consulta las páginas 7 y 6 para referencia de íconos. Pág. 64

BOLÍGRAFO TOUCHSCREEN STYLUS (55661)



Mecanismo twist con stylus. Bolígrafo metálico.



Impresión:

Serigrafía (SE)
Máximo 1 tinta en parte posterior

Pedido mínimo: 300 piezas

Peso del producto: 7 g

Entrega: Consultar con Servicio a Clientes

Sujeto a disponibilidad

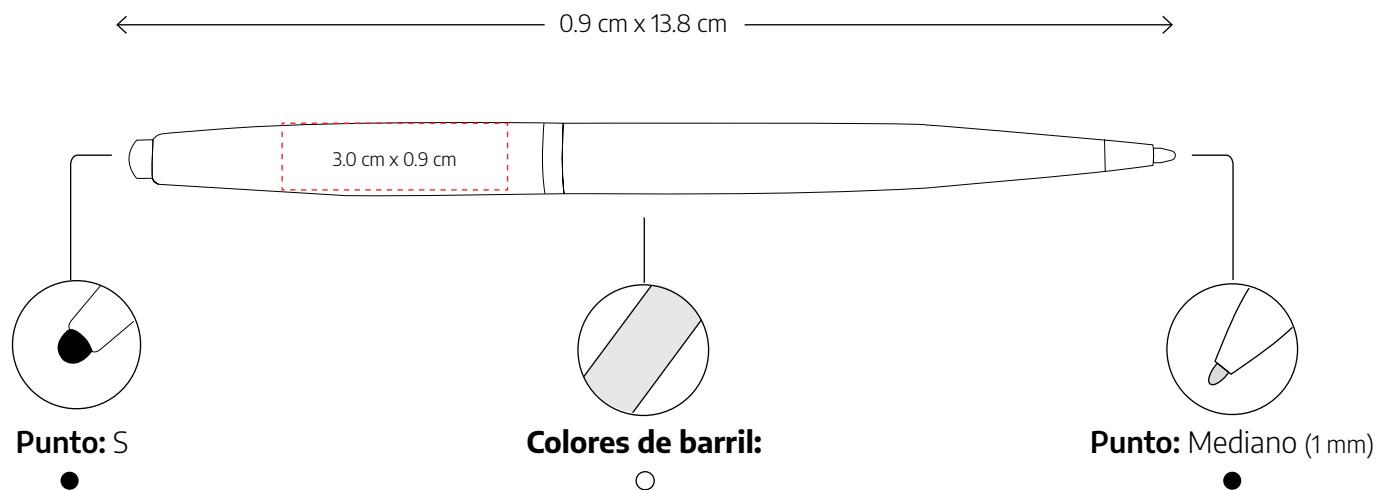

Las imágenes no reflejan el color y posición exacta de la impresión, sobre todo, estar consciente que toda impresión sobre producto oscuro cambiará el tono.

Diseños con líneas y textos menores a los recomendados pueden tener una impresión ilegible. BIC® graphic no se hace responsable por la calidad de impresión en estos casos.

📄 Pág. 64 Consulta las páginas 7 y 6 para referencia de íconos.

Y141 (Y141)



Mecanismo giratorio con sutiles detalles gold.



Impresión:

Serigrafía (SE)

Máximo 1 tinta en barril

Pedido mínimo: 300 piezas

Peso del producto: 8 g

Entrega: 5 días hábiles hasta 5 mil piezas

Sujeto a disponibilidad

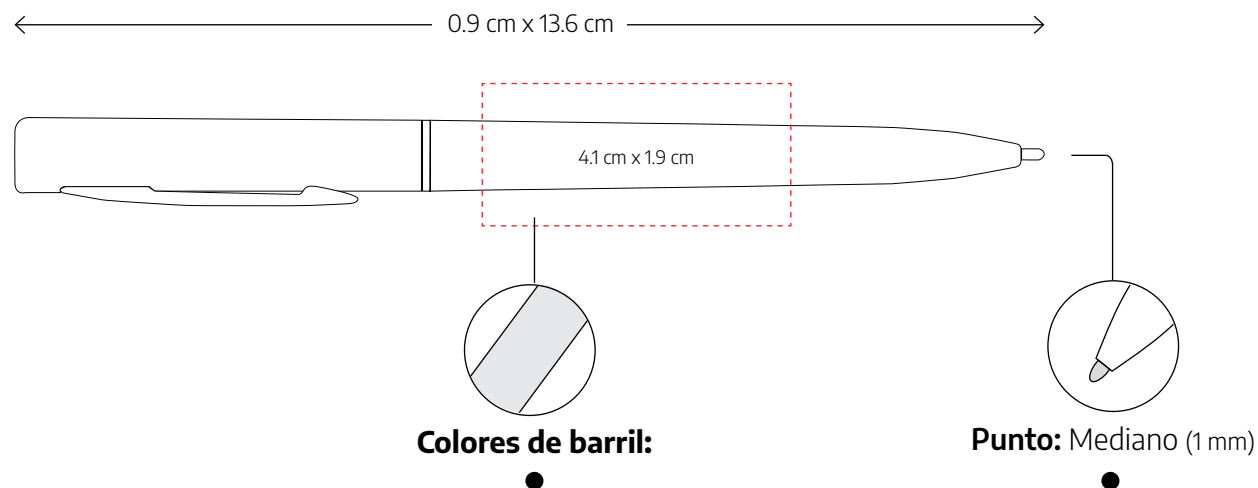

Las imágenes no reflejan el color ni la posición exacta de la impresión.

 **Unifórmate**
com.mx

 **Proemoción**
Artículos Promocionales



BIC® SELECT

BIC® SELECT

www.uniformate.com.mx

WIDE BODY™ METAL (WBMET)



Ancho barril metálico.



Proemociónate
Artículos Promocionales

Impresión:

► Op. A: Láser (LS)

A un lado del clip
El color del grabado puede variar entre una pieza y otra

► Op. B: Serigrafía (SE)

Máximo 1 tinta
A un lado del clip

Pedido mínimo: 50 piezas

Peso del producto: 25 g

Entrega: Consultar con Servicio a clientes

Sujeto a disponibilidad

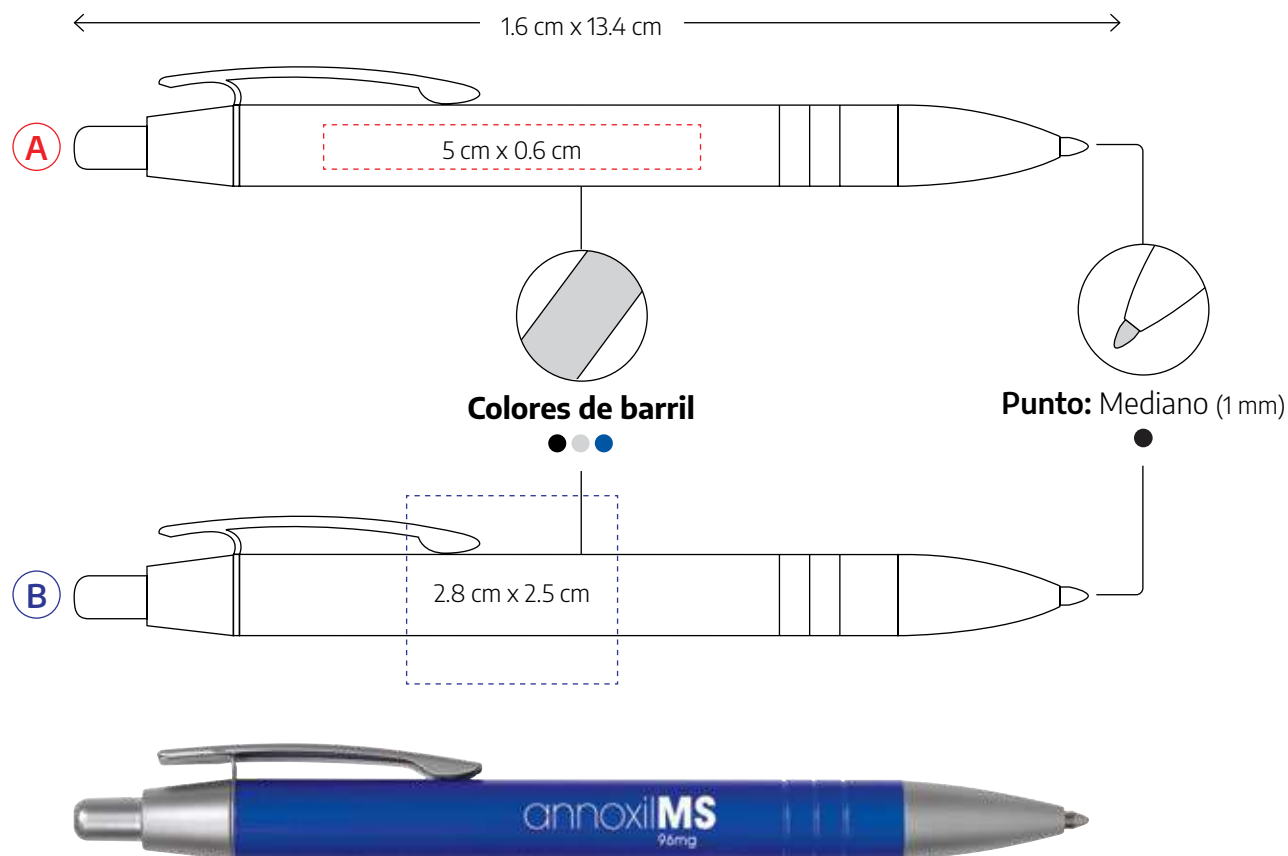

Las imágenes no reflejan el color y posición exacta de la impresión, sobre todo, estar consciente que **toda impresión sobre producto obscuro cambiará el tono.**
(En estos casos es necesario poner una plasta blanca de fondo, pero dependerá si el arte se presta a colocarla).

Diseños con líneas y textos menores a los recomendados pueden tener una impresión ilegible. **BIC® graphic** no se hace responsable por la calidad de impresión en estos casos. Consulta las páginas 7 y 6 para referencia de íconos. Pág. 64

TRI TONE TWIST (TTT)



Detalles cromados.



Impresión:

Láser (LS)
con proceso de oxidación
A un lado del clip
El color del grabado puede
variar entre una pieza y otra

Pedido mínimo: 50 piezas

Peso del producto: 41 g

Entrega: Consultar con
Servicio a clientes

Sujeto a disponibilidad

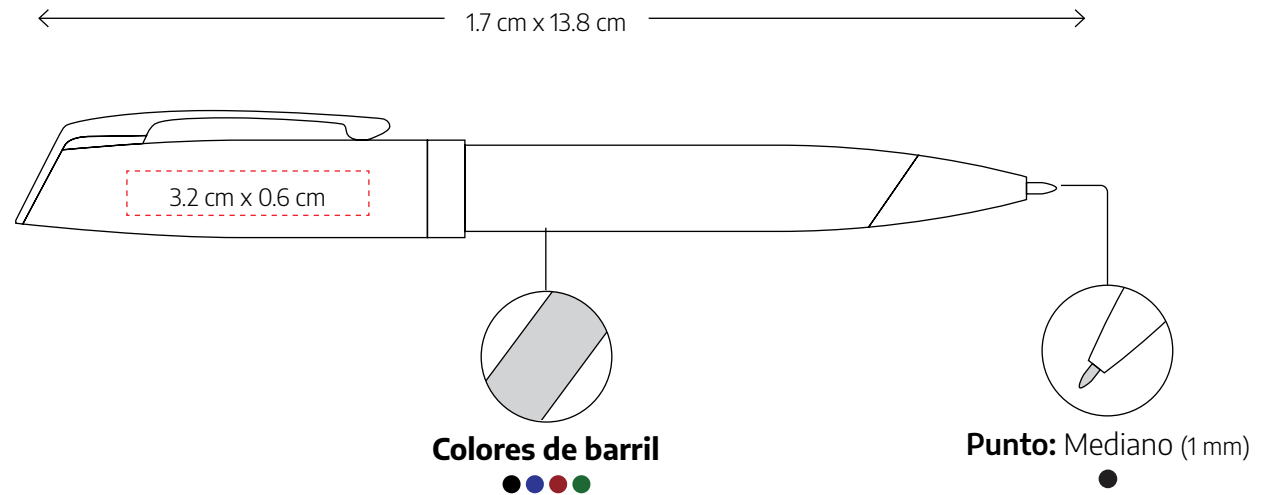

Las imágenes no reflejan el color y posición exacta de la impresión, sobre todo, estar consciente que **toda impresión sobre producto obscuro cambiará el tono.**
(En estos casos es necesario poner una plasta blanca de fondo, pero dependerá si el arte se presta a colocarla).

Diseños con líneas y textos menores a los recomendados pueden tener una impresión ilegible. BIC® graphic no se hace responsable por la calidad de impresión en estos casos.

📄 Pág. 64 Consulta las páginas 7 y 6 para referencia de íconos.

PIVO® METAL (TWPMET)

Acabado mate.
Sistema twist.



Impresión:

► **Op. A:** Láser (LS) con proceso de oxidación en barril
El color del grabado puede variar entre una pieza y otra

► **Op. B:** Serigrafía (SE)
Máximo 2 tintas en barril

Pedido mínimo: 50 piezas

Peso del producto: 25.3 g

Entrega: Consultar con Servicio a clientes

Sujeto a disponibilidad

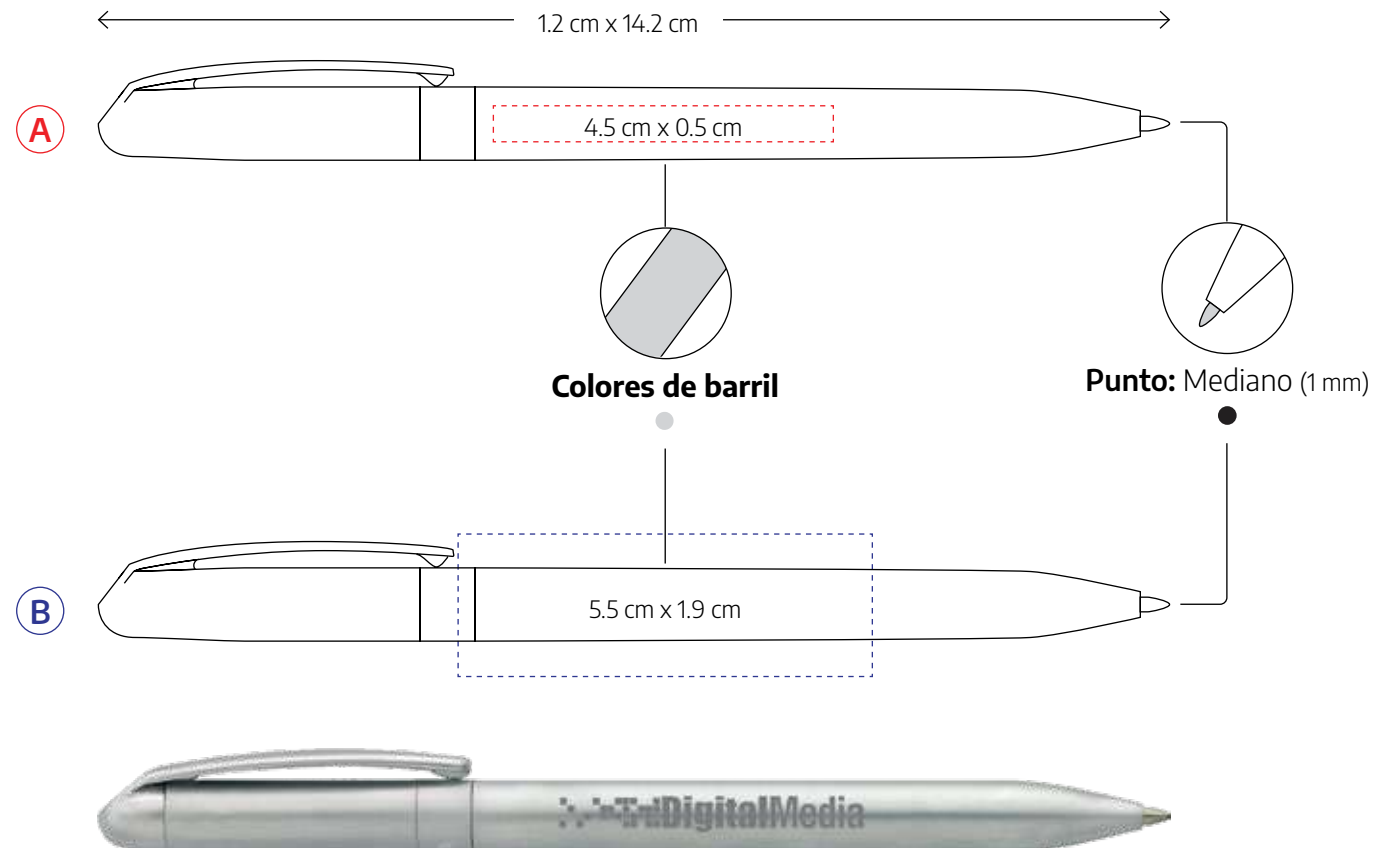

Las imágenes no reflejan el color ni la posición exacta de la impresión.

Diseños con líneas y textos menores a los recomendados pueden tener una impresión ilegible. BIC® graphic no se hace responsable por la calidad de impresión en estos casos. Consulta las páginas 7 y 6 para referencia de íconos. Pág. 64

ATTRIANT (ATT)



Moderno diseño con clip cromado.



Impresión:

Láser (LS)

Área de 3.15 cm x 0.47 cm

Pedido mínimo: 50 piezas

Peso del producto: 46.5 g

Entrega: Consultar con Servicio a clientes

Sujeto a disponibilidad

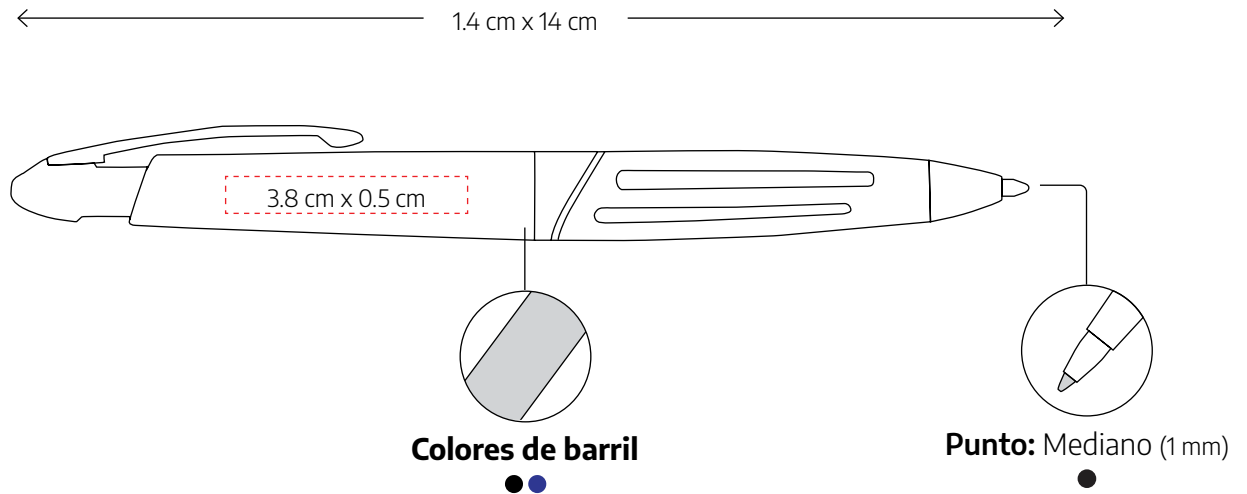

Las imágenes no reflejan el color y posición exacta de la impresión, sobre todo, estar consciente que **toda impresión sobre producto obscuro cambiará el tono.** (En estos casos es necesario poner una plasta blanca de fondo, pero dependerá si el arte se presta a colocarla).

Diseños con líneas y textos menores a los recomendados pueden tener una impresión ilegible. **BIC® graphic** no se hace responsable por la calidad de impresión en estos casos.
Pág. 64 Consulta las páginas 7 y 6 para referencia de íconos.

PROTRUSION GRIP (PG)



Suave grip.
Detalles cromados.



Impresión:

Láser (LS)

A un lado del clip.

El color del grabado puede variar entre una pieza y otra.

Proceso de oxidación disponible con cargo adicional (se recomienda en barril plata)

Pedido mínimo: 50 piezas

Peso del producto: 26 g

Entrega: Consultar con Servicio a clientes

Sujeto a disponibilidad

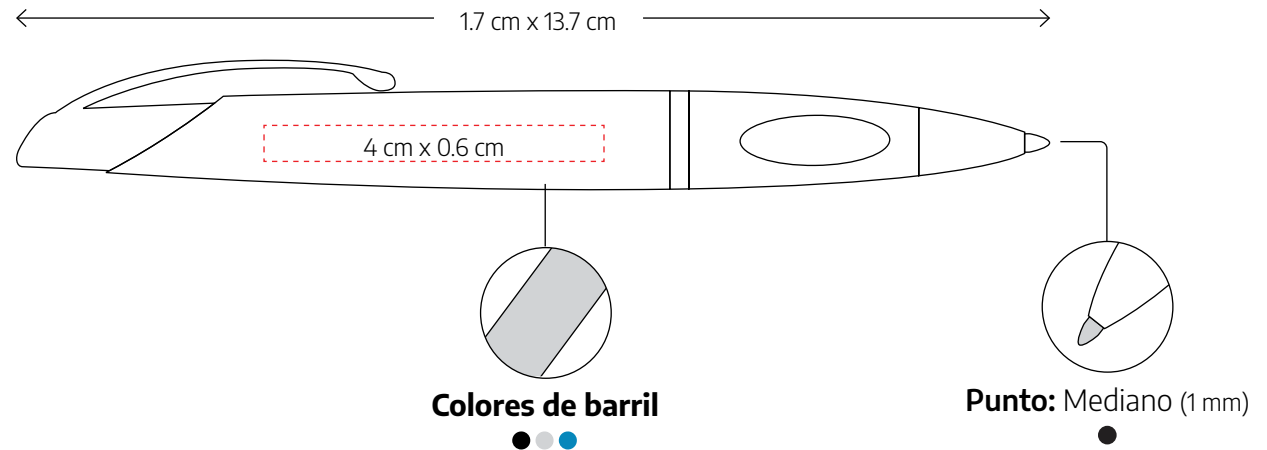

Las imágenes no reflejan el color y posición exacta de la impresión, sobre todo, estar consciente que **toda impresión sobre producto obscuro cambiará el tono.**
(En estos casos es necesario poner una plasta blanca de fondo, pero dependerá si el arte se presta a colocarla).

Diseños con líneas y textos menores a los recomendados pueden tener una impresión ilegible. **BIC® graphic** no se hace responsable por la calidad de impresión en estos casos. Consulta las páginas 7 y 6 para referencia de íconos. Pág. 64



STICKY NOTES

STICKY NOTES SUAJADOS



3X3

Nueve diseños a elegir

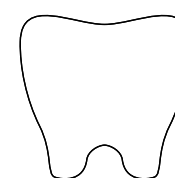
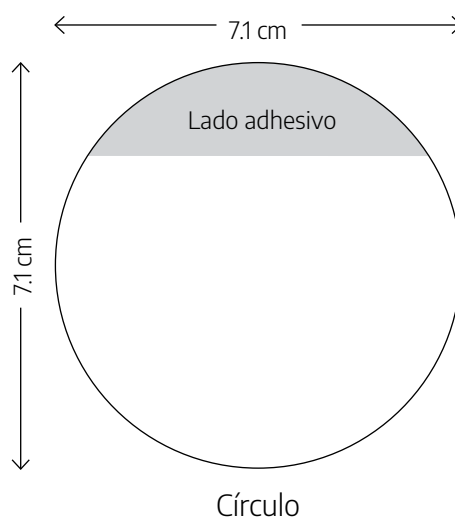

Muela

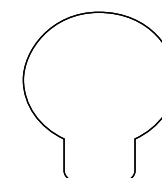

Foco

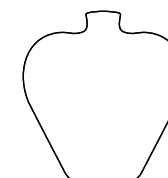

Manzana

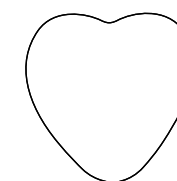

Corazón

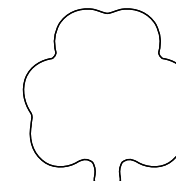

Trébol

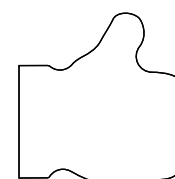

Me gusta

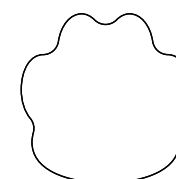

Huella

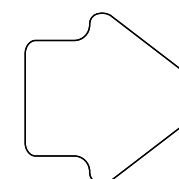

Flecha

SND3A25: 25 hojas
SND3A50: 50 hojas
SND3A100: 100 hojas

Impresión:

Cuatricromía (CMYK)

Color de papel: Blanco

Pedidos: Mínimo 500 piezas hasta 2 tintas

1,000 piezas en CMYK

Pedidos siempre en múltiplos de 250

Peso del producto:

Consultar pág. 68

Entrega: 8 días hábiles hasta 3,500 piezas, figuras de stock. Consultar con Servicio a clientes

Sujeto a disponibilidad



Las imágenes no reflejan el color ni la posición exacta de la impresión.

Diseños con líneas y textos menores a los recomendados pueden tener una impresión ilegible. **BIC® graphic** no se hace responsable por la calidad de impresión en estos casos. Consulta las páginas: 7 y 6 para referencia de íconos y 68 para conocer el peso de cada uno. Pág. 64

STICKY NOTES SUAJADOS



4X6

Tres diseños a elegir

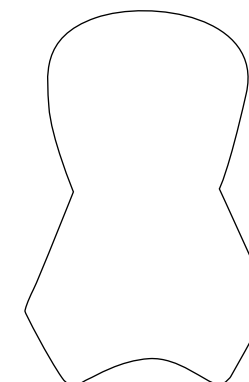
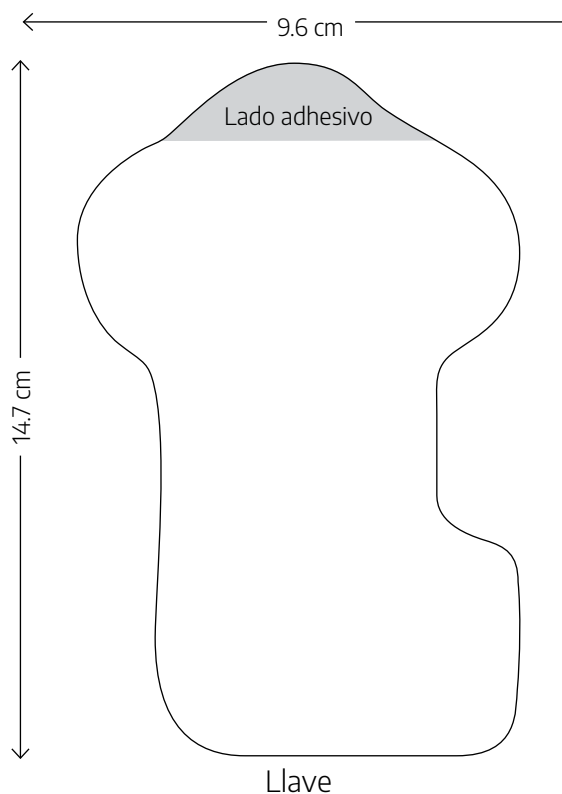

Listón

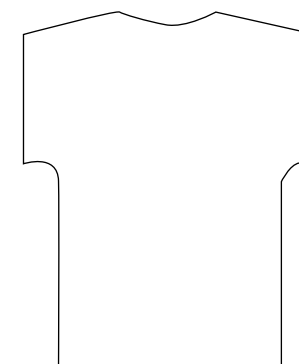

Playera

Impresión:

Cuatricromía (CMYK)

Color de papel: Blanco

Pedidos: Mínimo 500 piezas hasta 2 tintas

1,000 piezas en CMYK

Pedidos siempre en múltiplos de 250

Peso del producto:

Consultar pág. 68

Entrega: 8 días hábiles hasta 3,500 piezas, figuras de stock

Consultar con Servicio a clientes

Sujeto a disponibilidad



SND4B25: 25 hojas

SND4B50: 50 hojas

SND34B100: 100 hojas

Las imágenes no reflejan el color ni la posición exacta de la impresión.

Diseños con líneas y textos menores a los recomendados pueden tener una impresión ilegible. **BIC® graphic** no se hace responsable por la calidad de impresión en estos casos. Consulta las páginas: 7 y 6 para referencia de íconos y 68 para conocer el peso de cada uno. Pág. 64

STICKY NOTES SUAJADOS



5X3

Dos diseños a elegir

Impresión:

Cuatricromía (CMYK)

Color de papel: Blanco

Pedidos: Mínimo 500 piezas hasta 2 tintas

1,000 piezas en CMYK

Pedidos siempre en múltiplos de 250

Peso del producto:

Consultar pág. 68

Entrega: 8 días hábiles hasta 3,500 piezas, figuras de stock
Consultar con Servicio a clientes

Sujeto a disponibilidad

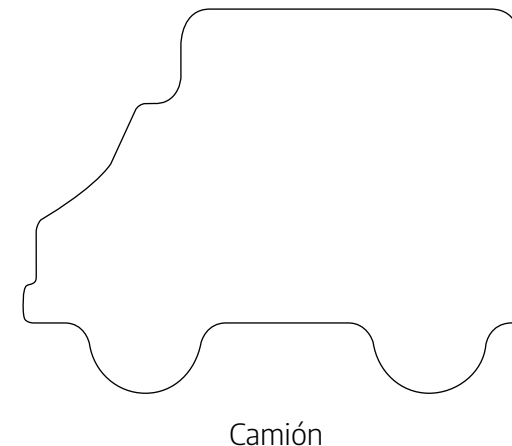
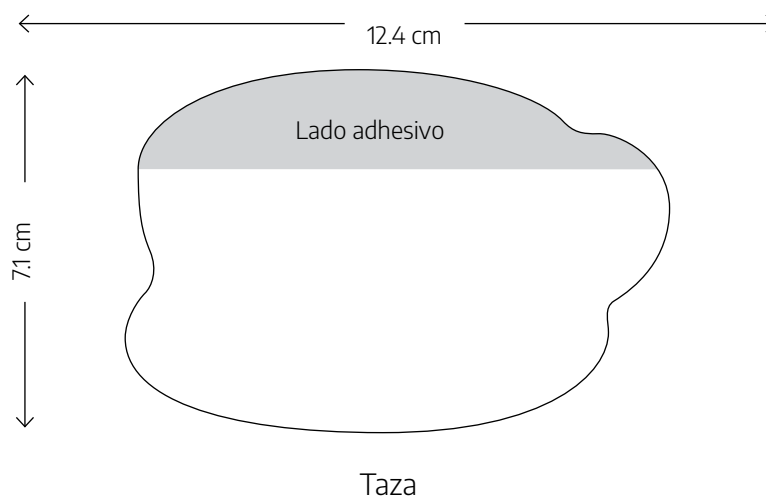

SND5A25: 25 hojas
SND5A50: 50 hojas
SND5A100: 100 hojas



Las imágenes no reflejan el color ni la posición exacta de la impresión.

Diseños con líneas y textos menores a los recomendados pueden tener una impresión ilegible. BIC® graphic no se hace responsable por la calidad de impresión en estos casos.

📄 Pág. 64 Consulta las páginas: 7 y 6 para referencia de íconos y 68 para conocer el peso de cada uno.





ENCENDEDORES

ENCENDEDORES

J25 MINI (LTMB)

Práctico tamaño mini.
Dispositivo de seguridad para niños.
Cumple estrictas normas de seguridad.



Impresión:

Serigrafía (SE)
Máximo 4 tintas por cara

Pedido mínimo: 300 piezas

Peso del producto: 11 g

Entrega: 5 días hábiles
hasta 5 mil piezas, máximo
dos tintas por cara
Cantidades mayores o más
tintas de impresión consultar
con Servicio a clientes

Sujeto a disponibilidad



CARA A

CARA B

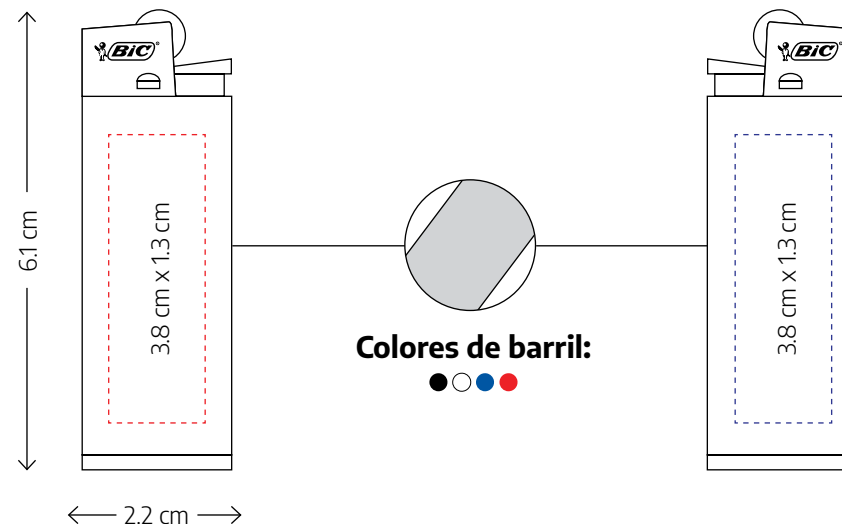

PARA PRODUCCIÓN EN 24h

► **Cara A:** 1 tinta

Pedido: Máximo 2,500 piezas

Colores de barril: ●○●

Las imágenes no reflejan el color ni la posición exacta de la impresión.

Diseños con líneas y textos menores a los recomendados pueden tener una impresión ilegible. BIC® graphic no se hace responsable por la calidad de impresión en estos casos. Consulta las páginas 7 y 6 para referencia de íconos. Pág. 64

J26 MAXI (LTR)

Popular tamaño.
Dispositivo de seguridad para niños.
Cumple estrictas normas de seguridad.

Impresión:

Serigrafía (SE)
Máximo 4 tintas por cara

Pedido mínimo: 300 piezas

Peso del producto: 21 g

Entrega: 5 días hábiles
hasta 5 mil piezas, máximo
dos tintas por cara.
Cantidades mayores o más
tintas de impresión consultar
con Servicio a clientes

Sujeto a disponibilidad

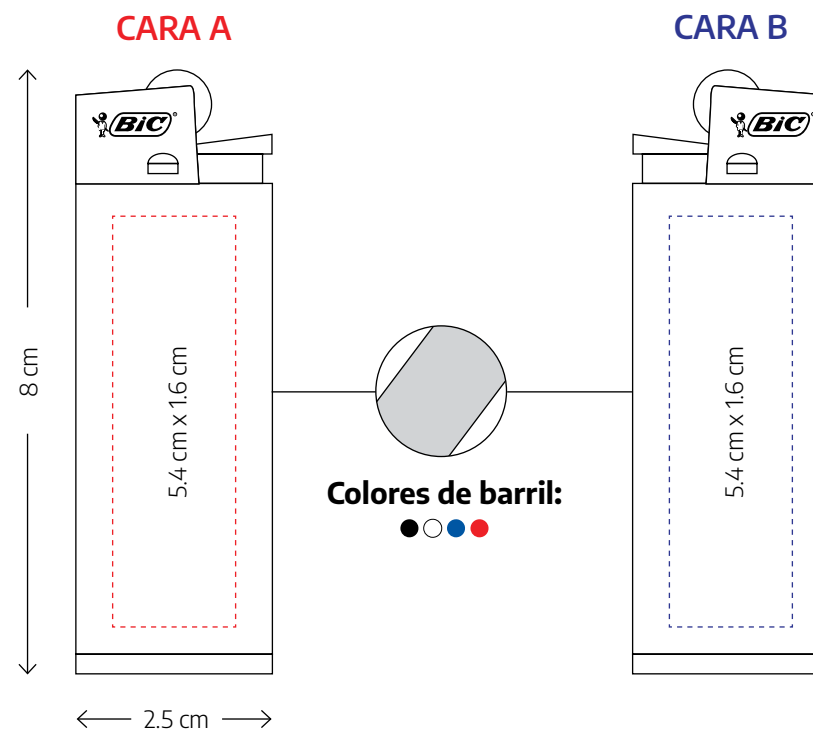

PARA PRODUCCIÓN EN 24h

► **Cara A:** 1 tinta

Pedido: Máximo 2,500 piezas

Colores de barril: ● ○ ●

Las imágenes no reflejan el color ni la posición exacta de la impresión.

Diseños con líneas y textos menores a los recomendados pueden tener una impresión ilegible. BIC® graphic no se hace responsable por la calidad de impresión en estos casos. Consulta las páginas 7 y 6 para referencia de íconos. Pág. 64



RASURADORES

RASURADORES

COMFORT 2 (SCT)

Rasurador de dos hojas con maxi banda lubricante de aloe vera y vitamina E.
Con mango texturizado.
Para piel sensible.

Impresión:

Serigrafía (SE)
1 tinta en barril interior

Pedido mínimo: 250 piezas

Peso del producto: 8 g

Entrega: 5 días hábiles
hasta 5 mil piezas

Cantidades mayores o más
tintas de impresión consultar
con Servicio a clientes

Sujeto a disponibilidad

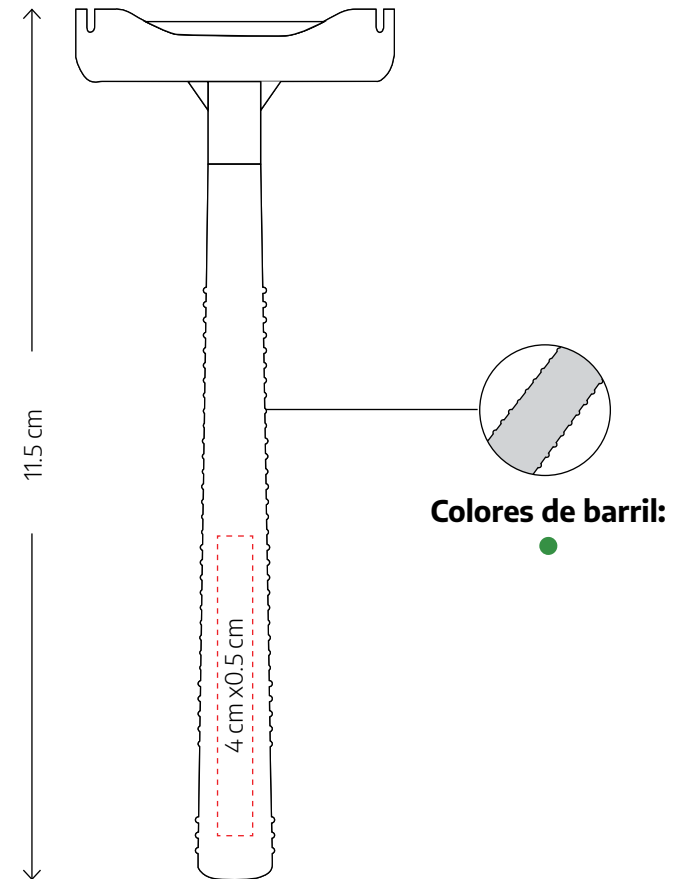

Las imágenes no reflejan el color ni la posición exacta de la impresión.



INFORMACIÓN TÉCNICA

GUÍAS DE IMPRESIÓN

Características que se requieren para elaborar un archivo de arte según el tipo de personalización:

SERIGRAFÍA / LÁSER

- ✓ Los programas que se deben utilizar para crear un archivo de arte son: Adobe Illustrator® o Corel Draw®.
- ✓ No se reciben archivos en Word®, Power Point®, Photo editor®, Excel®, JPEG, PNG o Photoshop®.
- ✓ Todos los textos deben ser convertidos a curvas o paths.



- ✓ Enviar el arte a tamaño final de impresión y sin separación de color.
- ✓ Colocar el arte dentro del área de impresión para saber ubicación, tamaño, posición y opción de impresión.

► Op. A (Normal) 5.5 cm x 1.5 cm

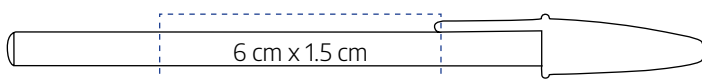

- ✓ Tipografía de mínimo 6 puntos.
- ✓ Líneas de 0.6 puntos de grosor mínimo.
- ✓ Diseños con líneas o textos menores a los recomendados pueden tener una impresión ilegible. BIC® Graphic no se hace responsable de la calidad de impresión en estos casos.
- ✓ En muestras virtuales sin diseño en curvas se cobrará la digitalización según lista de precios vigente.

LINEAMIENTOS GENERALES DE IMPRESIÓN

- ✓ Utilizar las viñetas de BIC® Graphic que se pueden descargar de nuestra página www.bicgraphic.com.mx
- ✓ En caso de no utilizar las viñetas y que el archivo no cumpla con los parámetros, nuestro departamento de arte lo ajustará de acuerdo a los requerimientos.
- ✓ No enviar textos en imagen.
- ✓ Para textos pequeños, nuestra recomendación es utilizar color al 100% en 6 pts. mínimo y en el caso de pantallas, mínimo 8 puntos para evitar ilegibilidad. Crear imágenes en 300 dpi al 100% en formato .jpg y en modo CMYK.

FUENTES TIPOGRÁFICAS PARA LÁSER

En el grabado láser, el número de caracteres depende del área de impresión, nuestra recomendación es un máximo de 20 caracteres.

Para personalizaciones, solo están disponibles estas tipografías.

Helvética	abcABC1234
Futura	abcABC1234
Eurostile	abcABC1234
Optima	abcABC1234
Bembo	abcABC1234
Palatin	abcABC1234
Koufman	abcde fgABC1234
Snell	abcd fABC1234
Zaphiro	abcde fABC1234

En todos los casos, favor de especificar en el pedido el nombre de la tipografía y si requiere que los textos se generen en mayúsculas, minúsculas o ambas.

Para personalizaciones se grabarán los nombres tal y como se reciban en el pedido, BIC® Graphic no podrá alterar la ortografía y/o escritura de los mismos.

FUENTES TIPOGRÁFICAS PARA SERIGRAFÍA

En caso de no contar con arte para impresión, podemos hacer textos planos con alguna de las siguientes tipografías:

Arial	abcABC1234
Copperplate	ABCABC 1234
Eurostile	abcABC1234
Verdana	abcABC1234
Zapf Humnst	abcABC1234
Times	abcABC1234
Clarendon	abcdefghijklABC1234
Korinna	abcdfABC1234
Brush Script	<i>abcdefABC1234</i>
English Vivance	<i>abcdefABC1234</i>
Zapf Chancery	abcdfABC1234
Hobo	abcdfABC1234
Kids	abcdfABC1234
Serpentine	abcdfABC1234

GUÍA DE COLORES PARA IMPRESIÓN EN SERIGRAFÍA

- ✓ Los colores mostrados son solo una guía y pueden tener variación con respecto al Pantone® real.
- ✓ Debido a nuestros procesos de manufactura, el resultado de la impresión final puede ser brillante o mate.
- ✓ Para igualar los colores, indique el número exacto de Pantone® "C".

YELLOW C	1235 C	ORANGE 021 C
REFLEX BLUE	PROCESS BLUE	3125 C
2985 C	431 C	COLOR GRAY 5
469 C	476 C	4635 C
195 C	200 C	485 C
348 C	343 C	354 C
267 C	2567 C	205 C
BLANCO	NAVY	280 C
NEGRO	ORO	PLATA

- ✓ Los colores impresos que se muestran están basados en una impresión sobre fondo blanco. Cuando el color aparezca sobre fondos de color pueden darse variaciones en el tono; también puede haber variación dependiendo del material del producto.
- ✓ En caso de requerir impresión en tinta directa, se deberá incluir el color de Pantone® en el archivo y, si es necesario, también especificar el porcentaje (se debe considerar que la tinta directa implica cargo adicional).
- ✓ Ver tabla de sugerencias de impresión en la página siguiente.

SUGERENCIAS DE IMPRESIÓN

COLOR DEL PRODUCTO	COLOR DE IMPRESIÓN															
	NEGRO	BLANCO	AMARILLO	VERDE CLARO	VERDE OSCURO	AZUL CLARO	AZUL OSCURO	ROJO	VINO	NARANJA	GRIS CLARO	ROSA	CAFÉ	MORADO	PLATA	DORADO
CLEAR	✓✓	○	✗	✓	✓	✓	✓	✓	✓	✓	✓	✓	✓	✓	✓	✓
MORADO	✗	✗	✗	✗	✗	✗	✗	✗	✗	✗	✗	✗	✗	✗	✗	✗
NAVY	✗	✓	✓	✓	✓	✓	✗	✗	✗	✗	✓	✗	✗	✗	✓	✓
AZUL	✓	✓	✗	✓	✓	✓	✓	✓	✓	✓	✓	✗	✓	✗	✓	✓
VERDE	✓	✓	✓	✓	✓	✓	✓	✓	✓	✓	✓	✗	✗	✗	✓	✓
VERDE BOSQUE	✗	✓	✗	✗	✓	✓	✗	✗	✗	✗	✓	✗	✗	✗	✓	✓
AMARILLO	✓	✗	✓	✓	✓	✓	✓	✓	✓	✓	✓	✓	✓	✗	✗	✗
CREMA	✓	○	✗	✓	✓	✓	✓	✓	✓	✗	✓	✓	✓	✗	✗	✗
NARANJA	✓	✓	✓	✓	✓	✓	✗	✗	✗	✗	✓	✓	✓	✗	✗	✗
ROSA	✓	✓	✗	✗	✓	✓	✗	✓	✓	✗	✓	✓	✓	✓	✓	✓
ROJO	✓	✓	✓	✗	✗	✓	✓	✓	✗	✗	✓	✗	✗	✗	✗	✗
VINO	✗	✓	✓	✗	✗	✗	✗	✗	✓	✗	✗	✗	✗	✗	✓	✓
BLANCO	✓	○	✗	✓	✓	✓	✓	✓	✓	✓	✓	✓	✓	✓	✓	✓
PLATA	✓	✓	✓	✓	✓	✓	✓	✓	✓	✓	✓	✓	✓	✓	✓	✓
NEGRO	○	✓	✗	✗	✗	✗	✗	✗	✗	✗	✓	✗	✗	✗	✓	✓

- ✓✓ Se ve muy bien
- ✓ Se ve
- ✗ No muy visible
- No es visible

NOTAS:

Evite las combinaciones en donde el resultado sea **✗ No muy visible** y **○ No visible**.

En los resultados **✓✓ Se ve muy bien** y **✓ Se ve**, considere que, si la base es de un color diferente al blanco, puede haber variaciones en el tono.

BIC® STICKY NOTES

- ✓ En BIC® Sticky Notes, el resultado impreso será mate, nunca brillante. Los colores de referencia solicitados deben ser de la guía Pantone® "U".
- ✓ El proceso de impresión para BIC® Sticky Notes es en cuatricromía (CMYK), y el resultado impreso puede variar de la referencia del Pantone® solicitado.
- ✓ Los BIC® Sticky Notes podrán tener una variación de corte de hasta 5 mm siempre y cuando no se afecten textos y/o logos en el borde del papel.

MUESTRAS

Las muestras físicas de preproducción en BIC® Sticky Notes no están disponibles, sin embargo, puede solicitar el envío del arte vía correo electrónico, donde se mostrará el producto y acomodo de logo a imprimir. Los colores de arte mostrados en la imagen serán ilustrativos debido a que no podemos comparar los colores que se muestran en pantalla con la impresión final en offset.

TINTA DIRECTA

Puedes cambiar el color del papel para tu BIC® Sticky Notes con un cargo adicional, esto será posible únicamente de un lado, mediante la impresión de una tinta directa. Toma en cuenta que habrá variaciones de color entre un path y otro, además en el área del adhesivo se desvanecerá el tono.

IMAGEN DE ALTA RESOLUCIÓN DIGITAL

Las fotografías u otro tipo de trabajo de impresión puede requerir procesos adicionales y, como consiguiente, un poco más de tiempo. Será necesario que nos hagas llegar tu trabajo de arte en formato .jpg a una resolución de 300 dpi.

REBASES

Una nota adhesiva con rebases es aquella en donde la imagen impresa se extiende más allá de los límites del área de impresión. No hay cargo extra por rebases.

MÍNIMOS DE ANCHO DE LÍNEAS Y TIPOGRAFÍAS

El tamaño de fuente mínimo posible es de 6 puntos; una medida más pequeña no sería legible, ni recomendable. El grosor mínimo para las líneas debe ser de 0.6 puntos.

- ✓ Diseños con líneas o textos menores a las recomendadas pueden tener una impresión ilegible y BIC® Graphic no se hace responsable de la calidad de impresión en estos casos.

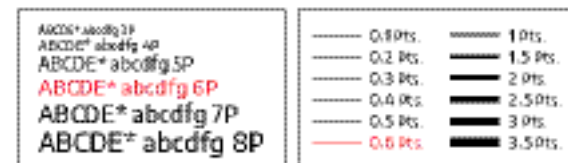

SELLO DE AGUA

Las fotografías, los dibujos lineales o los logotipos de gran tamaño que cubren la mayor parte del espacio central son las opciones que ofrecen mejores resultados como sellos de agua, el cual consiste en manejar 10% del color original.

- ✓ Para textos pequeños usar Pantone® claro al 100% simulando sello de agua.
- ✓ Artes enviados en Corel Draw® sin usar Pantone® tienden a salir más oscuros en la impresión.
- ✓ Si la impresión ocupa toda el área del BIC® Sticky Notes, en la zona del adhesivo el color será más claro.
- ✓ Para logotipos en fondo de agua, los textos menores a 8 puntos son ilegibles, ya que se imprimen en medio tono.
- ✓ Cuando el arte contenga texto, es necesario enviarlo en trazos.
- ✓ Para las repeticiones no se garantiza que quede impreso el mismo tono que tiene la orden de referencia.

PESOS DE BIC® STICKY NOTES

STICKY NOTES

G

2 X 3 / 25 Hojas.....	7.6 g
2 X 3 / 50 Hojas.....	15.2 g
2 X 3 / 100 Hojas.....	30.4 g
3 X 3 / 25 Hojas.....	13 g
3 X 3 / 50 Hojas.....	25 g
3 X 3 / 100 Hojas.....	45 g
4 X 4 / 25 Hojas.....	18 g
4 X 4 / 50 Hojas.....	43 g
4 X 4 / 100 Hojas.....	85 g
5 X 3 / 25 Hojas.....	17 g
5 X 3 / 50 Hojas.....	40 g
5 X 3 / 100 Hojas.....	79 g

STICKY NOTES SUAJADOS

G

3 X 3 / 25 Hojas.....	9.1 g
3 X 3 / 50 Hojas.....	22.7 g
3 X 3 / 100 Hojas.....	45 g
4 X 3 / 25 Hojas.....	18 g
4 X 3 / 50 Hojas.....	32 g
4 X 3 / 100 Hojas.....	68 g
4 X 6 / 25 Hojas.....	27.2 g
4 X 6 / 50 Hojas.....	54.4 g
4 X 6 / 100 Hojas.....	104.3 g
5 X 3 / 25 Hojas.....	13.6 g
5 X 3 / 50 Hojas.....	27.2 g
5 X 3 / 100 Hojas.....	59 g

OPCIONES DE IMPRESIÓN

La impresión estándar de nuestros productos es de lectura para diestros. En caso de requerir alguna otra, favor de indicarla en el pedido.

ENCENDEDORES

Lectura en impresión horizontal

De abajo hacia arriba cara A.



De abajo hacia arriba cara B.



De arriba hacia abajo cara B.



Lectura en impresión en vertical

De izquierda a derecha cara A.

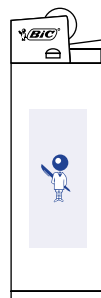

De izquierda a derecha cara B.

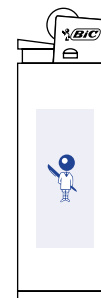

De derecha a izquierda cara B.

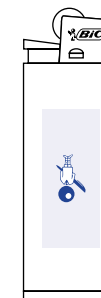

INSTRUMENTOS DE ESCRITURA

La impresión en barril se lee de izquierda a derecha.

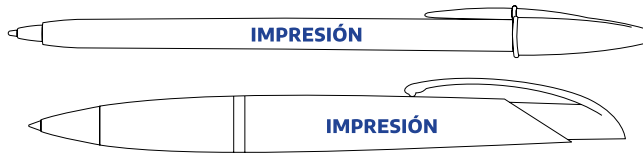

Lectura de impresión para diestros.

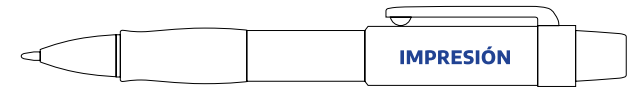

La impresión en barril o en clip se lee de izquierda a derecha.

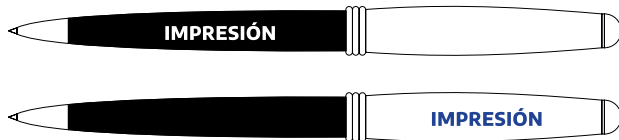

Lectura de impresión para zurdos.

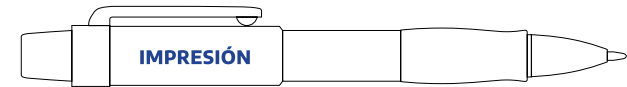

La impresión en barril y en clip se lee de izquierda a derecha con el bolígrafo cerrado.

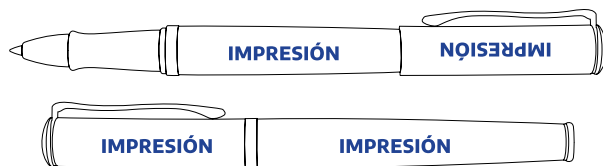

Impresión vertical.

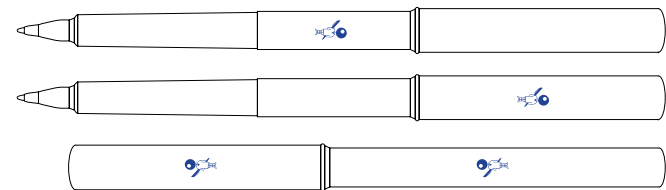

La impresión en barril y en clip se lee de izquierda a derecha con el bolígrafo abierto.

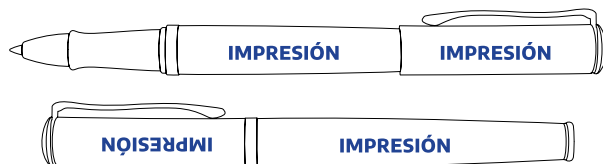

Impresión horizontal.

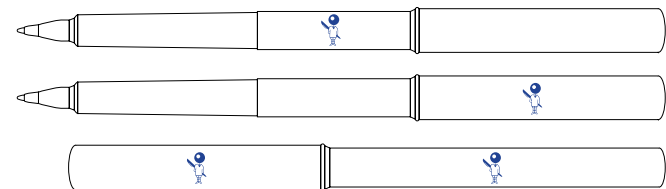

LINEAMIENTOS GENERALES

Aceptación de la orden: El tiempo de entrega se considera a partir de la aceptación por BIC® Graphic y la liberación por crédito. Es necesario verificar que la orden haya sido recibida y cumpla con todos los requisitos.

Todos los pedidos deberán incluir: arte, cheque o ficha de depósito, desglose de pagos, clave, cantidad, colores de producto, colores de impresión, color de tinta de escritura, cargos extras, número de distribuidor, datos para embarque, así como datos para facturar y deberán ingresar a Servicio a Clientes antes de las 10:00 am.

Elaborar un pedido por cada línea, producto, texto o leyenda diferente. Favor de indicar en el área de texto a imprimir solamente lo que desea imprimir.

Una vez iniciado el proceso de impresión, el pedido no podrá ser cancelado ni modificado.

Cambios de fábrica: Los precios, términos y condiciones, así como colores de producto serán los vigentes al momento de recibir la orden, estos pueden variar sin previo aviso.

Ilustraciones del catálogo: Los logotipos, leyendas y otras impresiones que se muestran en este catálogo son con propósitos ilustrativos únicamente. No implican autorización, endosos ni licencias. Ninguno de estos productos con logotipos específicos están a la venta para personas que no demuestren la autorización del dueño de dichos diseños.

Los colores que se muestran en los productos de este catálogo pueden variar ligeramente de los productos reales debido a las limitaciones de fotografía, separaciones de película, la impresión en offset y/o el proceso del moldeo del plástico.

Si la impresión en tapa o barril no se especifica en el pedido, la impresión quedará en la tapa.

SERVICIO DE PAQUETERÍA

Para envíos al interior de la República Mexicana, la paquetería y seguro es a elección del distribuidor, cualquier reclamo por pérdida, entregas tardías o daños al producto deberá ser tratado directamente con la compañía que se haya contratado.

En caso de utilizar los servicios de Estafeta, DHL y/o Paquete Express, consultar con Servicio a clientes.

POLÍTICA DE DEVOLUCIONES

Los colores que se muestran en los productos de este catálogo pueden variar ligeramente de los productos reales debido a las limitaciones de fotografía, separaciones de película, la impresión en offset y/o el proceso del moldeo del plástico.

RECLAMACIONES

Si el pedido presenta algún defecto de impresión, ensamble o problemas de calidad, éste deberá reportarse a través de su ejecutivo de servicio al cliente en un lapso **no mayor a 30 días después de entregado el pedido.**

Es necesario que el cliente envíe una descripción lo más detalladamente posible del motivo por el cual está reclamando **(que recibió vs lo que debía recibir, cantidades, etc.)**, acompañado de evidencia fotográfica.

El tiempo de respuesta al reclamo se dará en un máximo de 48h hábiles. Si el reclamo procede, el tiempo de entrega del producto lo dará a conocer el ejecutivo de servicio al cliente.

ACEPTACIÓN DE DEVOLUCIONES

Los siguientes casos tendrán una respuesta positiva a la reclamación del cliente:

- ✓ El pedido presenta defectos en la impresión (recortes, puntos, sombra, etc.). La reposición puede ser parcial o total, dependiendo de la cantidad de piezas que presente el defecto. Si es necesario, el departamento de calidad puede solicitar el material para hacer una inspección antes de dictaminar.
- ✓ El pedido tiene un componente diferente al indicado en su pedido (repuesto, barril, tapa, etc.).
- ✓ El pedido tiene defectos de calidad o el defecto presente afecta a la funcionalidad e imagen del producto.
- ✓ Ha llegado un material diferente al solicitado / no corresponde al pedido del cliente.
- ✓ En caso de devoluciones en el interior de la República Mexicana, es indispensable enviar vía email el comprobante del envío del producto a la planta para iniciar el proceso de reposición.

DICTAMEN RECHAZADO

La reclamación no será aceptada si corresponde a cualquiera de las siguientes situaciones:

Impresión:

- ✓ La impresión no es legible o no está completa porque el arte enviado tiene una tipografía menor a 6 pts. O las líneas del arte tienen un grosor menor a 0.6 pts.
- ✓ Ha seleccionado una combinación de superficie + Pantone no visible o poco visible.
- ✓ Las tintas de impresión pueden tener variaciones con respecto al Pantone real debido a que todas están basadas en un fondo blanco, cuando la impresión aparezca sobre fondos de color, pueden darse variaciones en el tono.
- ✓ El resultado de la impresión puede resultar brillante o mate.

Sticky notes:

- ✓ Los Bic® Sticky Notes podrán tener una variación de corte de hasta 5 mm siempre y cuando no se afecten textos y/o logos en el borde del papel.

Archivos de arte con error:

- ✓ Se ha enviado un arte hecho en un programa diferente a Adobe Illustrator®, Adobe Photoshop® o Corel Draw®.
- ✓ No nos hacemos responsables por artes realizados en programas carentes de licencias.
- ✓ Para que un pedido sea considerado repetición, deberá ser exactamente igual en Pantone®, componentes y arte, cualquier cambio no será considerado repetición. Si el cliente envía un número de repetición y solicita cambios, estos no serán efectuados. Se deberá agregar el número de pedido anterior.

Embarques / fletes:

- ✓ Bic® Graphic solo responderá por inconvenientes causados por sus paqueterías y/o fleteras en convenio, si el cliente contrata una fletera o paquetería distinta y su pedido presenta algún inconveniente (sustracción, faltante, maltrato, etc.), deberá reportarlo directamente a la fletera contratada.

Las reclamaciones notificadas fuera de tiempo no serán aceptadas.

Bic® Graphic puede solicitarle el material para revisión para dar respuesta a su reclamación; si la reclamación no es aceptada, el material se le regresará con cargo de flete.

Para realizar la reposición del material, es necesario que se regrese primero el material a la planta. Una vez recibido el material, se realizará la nota de crédito y se realizará el pedido para la reposición, la nueva fecha de entrega será comunicada por el ejecutivo de servicio al cliente.

El cliente no puede regresar el material sin autorización de su ejecutivo de servicio al cliente.

La reposición del material se hará tal cual se solicitó en el pedido original, no se podrán hacer cambios de producto, impresión, Pantone, etc.

Faltantes:

Los faltantes de material deberán reportarse en un lapso no mayor a 5 días después de entregado el pedido. Notificaciones fuera de tiempo no serán aceptadas.

Los faltantes deberán reportarse a través de su ejecutivo de Servicio al Cliente indicando la cantidad faltante y el estado del recibo del pedido; notificar si el empaque presenta daños y de ser así, enviar evidencia fotográfica.

El cliente podrá decidir si requiere la reposición física del producto o solo requiere nota de crédito solo si el faltante es mayor al 2%, si el faltante es menor al 2% solo se realizará nota de crédito (sin excepciones).

La respuesta a las reclamaciones por faltantes se dará en un máximo de 48h hábiles. La nueva fecha de entrega del faltante será comunicada a través de su Ejecutivo de Servicio al Cliente.

PROPIEDAD DEL CLIENTE

Todos los archivos adicionales al formato de pedido proporcionados por el cliente (USB, CDs, manuales, etc.) son de su propiedad y están bajo su responsabilidad. BIC® Graphic solo usará los mismo para efectos de la elaboración de artes y/o repeticiones para el cliente. Estos materiales se conservarán por un plazo de 12 meses, después de este tiempo serán destruidos o podrán ser devueltos al cliente previa solicitud (indicándolo en el pedido).